



AMENAGEMENT EXT. BOIS

BARDAGE CLAIRE VOIE



BARDAGE POSE FERMEE



PLANCHER DE TERRASSE NATUREL



TERRASSE ET BRISE VUE



CLOTURE - PIQUET ET PLANCHETTE DECORATIVE



BANCS

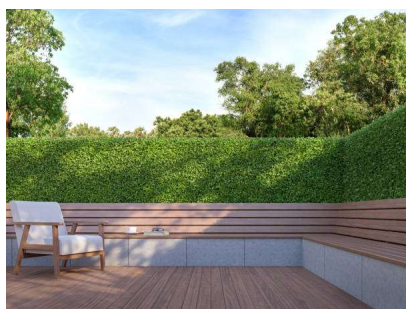

SYSTÈME WEASY FIX

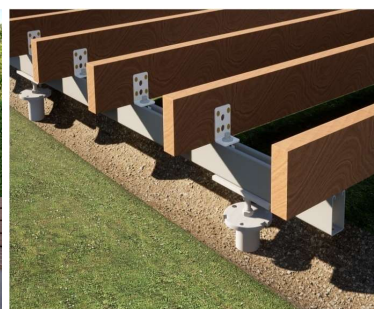

BORDURE



JARDINIÈRE- MOBILIER

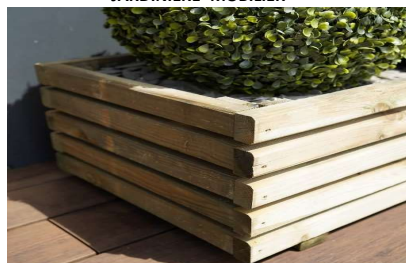

CLOTURE DE CAMPAGNE



BL distribution SA

171 RUE DE MONS 7301 HORNU
TEL: 065 766 969
FAX: 065 980 382
MAIL: BLWOOD@BLWOOD.BE
THIERRY & KARINE LECOMTE



 BLWOOD.BE



BLWoodBLStone

SUIVEZ-NOUS SUR LES RESEAUX



LE BARDAGE EN BOIS

Pour habiller vos façades ,il est très apprécié pour son caractère naturel, la diversité de ses teintes et de ses dessins. Les possibilités d'application sont multiples , les lames peuvent être posées horizontalement ,elles confèrent ainsi à la construction un caractère rustique.

Verticalement ,et là l'importance des joints est de mise, s'il est étroit il atténuera le rythme strict du bardage, un joint large soulignera l'architecture verticale des lames successives. En diagonale, il faudra prendre des mesures pour évacuer les eaux de pluie.

Les différents bois sont naturellement durables : douglas, mélèze, red cedar , chêne , châtaigner, robinier , bois exotiques...)

Les lames en bois traitées : traitement par autoclave(pin maritime et sylvestre) traitement par haute température (pin , épicéa, sapins peuplier...) et traitement par oleothermie douglas, on peut choisir de laisser les bois se patiner et prendre une couleur grise, ou les traiter.

Enfin le bardage composite(fibre de bois-ciment ou fibre de bois-résine polymère, beaucoup de finitions et de couleurs, non poreux, imputrescible, et n'attire pas les insectes .Ce catalogue pour vous montrer les différentes applications et vous donner envie de vivre le bois.



LES TERRASSES EN BOIS

Parce que tout le monde a son petit coin de paradis où il aime se détendre en famille ou entre amis, le bois reste une valeur sûre, une ressource naturelle qui se prête parfaitement à différentes utilisations et qui s'harmonise avec le jardin.

Plusieurs espèces de bois existent et doivent répondre à de nombreuses exigences techniques, la durabilité naturelle , imprégnées au moyen d'un traitement sous vide et pression etc... Le bois se différencie en classe de I à IV, la classe IV étant la meilleure résistance à l'humidité , aux champignons et autres insectes...

De nombreuses essences existent , les résineux (les moins chers du marché) , le pin le douglas et le red cedar (ont le désavantage d'avoir des noeuds), les feuillus ,le robinier(faux acacia) le chêne et le châtaigner (intéressants pour leur durabilité naturelle), les exotiques (les plus coûteux ,couleurs chaudes, durabilité incomparable) padouk, IPe ,le garapa, le teck, la doussie,

Nous espérons que ce catalogue et son contenu éclaireront vos idées et vous feront envie



BL distribution SA

RUE DE MONS (H) 171
Belgique

SOMMAIRE

DESTINATIONS	PRODUITS	PAGES
INTRODUCTION		2
REFERENCE PRODUITS EXPO		4
BARDAGE BOIS	POSE CLAIRE VOIE	5
	SRN AUTOCLAVE	6
	SAPIN THERMO	7
	DOUGLAS	8-9
	MELEZE DE SIBERIE	10-11
	AYOUS THERMO	12
	FRAKE THERMO	13
	PEUPLIER THERMO	14
	DOUGLAS CARBORIS	15
	PADOUCK	16
	AFROMOSIOA	17
	CEDRE	17
	POSE FERMEE	19-20
	SRN THERMO	21
	DOUGLAS	22-23
	MELEZE DE SIBERIE	24
	AYOUS THERMO	25
	FRAKE THERMO	26
	DOUGLAS CARBORIS	27
	SAPIN AUTOCLAVE NOIR	28
	BOIS RECUP	29
	CEDRE	30
	OUTDOORWOODCONCEPT	31-32
	LINES - SAPIN / AYOUS THERMO	33
	COPY CAT	34-35
	FREEWILLY	36
	ANGLE BOIS OU ZINC	37
	BARDAGE BOIS PROFIL DE FINITION	38
	BARDAGE STRUCTURE	39
	ENVELOPPE EXTERIEURE	40
	SENCO	41
TERRASSE	TERRASSE PLANCHER BOIS	42
	SAPIN AUTOCLAVE C4 MARRON	43
	MELEZE	44
	FRAKE	45
	PADOUCK	46
	MOVINGUI	47
	MERBAU	48
	CONSEILS IDEES	49
	PANNEAU FOUR A BRIQUE	50
	IDEE TERRASSE	51
	STRUCTURE	52
	LAMBOURDES	53
	BOIS AUTOCLAVES	54
QUINCAILLERIE		55-52-53
	NOVLEK	54
	CAMO	55
	CLIPS INVISIBLE	56
	BANDE BITUMEUSE	57
	PLOTS	58
	WEASYFIX	59-62
AMENAGEMENT	CLOTURES	63-64
	PORTELLONS	65-68
	PIEDS	69
	QUINCAILLERIE	70
	CHARNIERES	71
	CHAPEAUX	72
	POTEAUX RONDS	73
	CLOTURES DE CAMPAGNE	74
	LAMELLES ORIENTABLES	75-77
	BALUSTRADES	77
	BOIS BORDURE	
	PALPLANCHE TRAVERSE	
	FICHES TECHNIQUES	

REFERENCEMENT DES PRODUITS EXPOSES

REFERENCE	NOM DU PRODUIT	PAGE CATALOGUE
A.E. BARDAGE		
AEB001	PADOUK (REF : BLCPO1)	
AEB002	AFROMOSIA 21/120 (REF : BLCA04)	
AEB003	LINES AYOUS THERMO	
AEB004	LINES SAPIN THERMO	
AEB005	CEDRE 18/130	
AEB006	PADOUK 21/45 (REF BLCPO2)	
AEB007	RHOMBUS CEDRE PRE-GRISE	
AEB008	MELEZE PARALLELO	
AEB009	MELEZE PROFIL 3D	
AEB010	MELEZE PARALLELO SCIE FIN PRE-GRISE	
AEB011	DOUGLAS CARBORIS	
A.E. TERRASSE		
AET001		
AET002		
AET003		
AET004		
AET005		
AET006		
AET007		
AET008		
AET009		
AET010		



VENEZ DECOUVRIR NOTRE EXPO EXTERIEUR TOUJOURS VISIBLE DEPUIS LE PARKING DE NOTRE MAGASIN

LISTE DE PRIX ETABLIE EN SEPTEMBRE 2022 , CEUX-CI SONT SUSCEPTIBLES D ETRE MODIFIES .
RETROUVEZ NOS PRIX ACTUEL SUR NOTRE SITE WEB : BLWOOD.BE

LES FRAIS DE LIVRAISON , D EMBALLAGE NE SONT PAS INCLUS

INFORMATION COLONNE STOCK

DE STOCK	X
OBTENABLE AVEC I O	

NOTRE EXPOSITION TEMPORAIRE EST VISIBLE DEPUIS LE PARKING DE BLWOOD

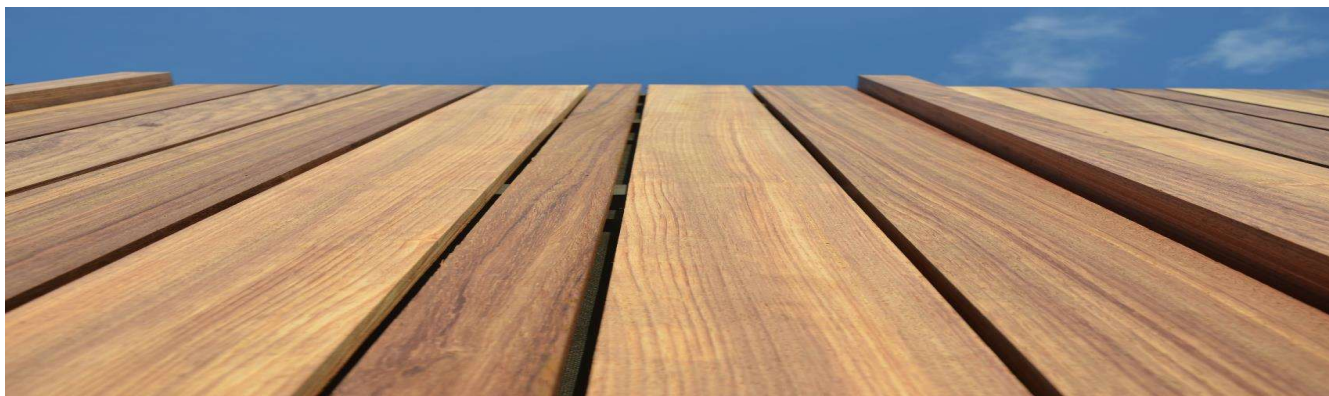

AOUT 2023

BARDAGE BOIS POSE CLAIRE VOIE

ESSENCE

SAPIN DU NORD AUTOCLAVE



AUTOCLAVE NOIR

DENSITE 450KG/M3

QUANTITE MOYENNE :

22X144 : 6,49ML/M2 - 22X95 : 9,52ML/M2 SELON UN ESPACEMENT DE 10MM

PROFIL RECTANGULAIRE RABOTE 4 FACES 4 CHANTS DROITS SANS EMBOITEMENT

CLASSE DE SERVICE CLASSE 3 EXPOSE EN EXTERIEUR HORS SOL

DURABILITE SANS ENTRETIEN 10 A 15 ANS

REMARQUE :

GRACE AU TRAITEMENT AUTOCLAVE VOTRE BOIS DEVIENT DURABLE - DE TYPE C3 POUR UNE UTILISATION HORS SOL ET OU L HUMIDIFICATION EST NON PERMANENTE UTILISATION TRES FREQUENTE EN BARDAGE - DURABILITE SANS ENTRETIEN POUR UN BOIS C3 10 A 15 ANS - SOUS RESERVE DE QUANTITE TOUTES SECTIONS SONT POSSIBLES EN TRAITEMENT AUTOCLAVE C3 C4 - MARRON OU VERT ET NOIR

DESCRIPTION				LARGEUR 95 MM CALCUL 9,52ML/M2 - 144 MM 6,49ML/M2								
REFERENCE	TYPE PRODUIT	Ep MM	LARGEUR	LONGUEUR	Nb/pq	STK	P CAT HTVA	Unité	TAUX	P CAT TTC	Unité	
AEREFABC01	PROF. RABOTE CHANT DROIT / CLAIRE VOIE S.R.N AUTOCLAVE C3 NOIR	22	144	L, , , , M	300PC	X		2,99 ML	21%	23,45	M2	
AEREFABC02	PROF. RABOTE CHANT DROIT / CLAIRE VOIE S.R.N AUTOCLAVE C3 NOIR	22	95	L, , , , M	400PC	X		2,08 ML	21%	23,98	M2	
AEREFABC03	PROF. RABOTE CHANT DROIT / CLAIRE VOIE S.B.N AUTOCLEVE C3 MARRON	22	95	L, , , , M	400PC	X		1,99 ML	21%	22,93	M2	

L, , , , M SUIVANT DISPONIBILITE DE NOTRE STOCK

TAIEMENT AUTOCLAVE CLASSE 3

S/DEMANDE NOIR
MARRON
VERT



BARDAGE BOIS POSE CLAIRE VOIE

ESSENCE

SAPIN DU NORD THERMO



MOCOPINUS
LIVING. WOOD. IDEAS.



PROFIL PARALLELO - RABOTE 4 FACES -4 CHANTS ROUNDS
SANS EMBOITEMENT

CLASSE DE SERVICE CLASSE 3 EXPOSE EN EXTERIEUR HORS SOL

DURABILITE SANS ENTRETIEN 10 A 15 ANS

BOIS ÉCOLOGIQUE. IL N'Y A PAS D'AJOUT DE TRAITEMENT CHIMIQUE PENDANT LE PROCÉDÉ ET LES CHUTES PEUVENT ÊTRE INCINÉRÉES SANS RISQUE POUR L'ENVIRONNEMENT ET LA SANTÉ.

DENSITE 450KG/M3

QUANTITE MOYENNE :

21X68 : 12,82ML/M2 SELON UN ESPACEMENT DE 10MM

REMARQUE :

BARDAGE SAPIN THERMOCHAUFFÉ : PROCESSUS DE TRAITEMENT ECOLO - LE PRINCIPE EST UN TRAITEMENT DU BOIS A CHAUD ENVIRON 208°C PENDANT UNE CERTAINE PERIODE -IL A POUR BUT D ELIMINER LA RESINE ET LES AUTRES EXTRAITS - CE TRAITEMENT REDUIT LA CAPACITE D ABSORPTION DU BOIS ET LE STABILISE - IL PERMET DONC D OBTENIR UNE MEILLEURE DURABILITE DE L ESSENCE DU BOIS - CE PROCESSUS ENGENDRE UN CHANGEMENT DE TEINTE DU BOIS, SON ASPECT DEVIENT CAMEL

DESCRIPTION		LARGEUR 68 MM		CALCUL		12,5ML/M2					
REFERENCE	TYPE PRODUIT	Ep MM	LARGEUR	LONGUEUR	Nb/pq	STK	P CAT HTVA	Unité	TAUX	P CAT TTC	Unité
AEREFABC10	PROF. BARDAGE RABOTE PARALLELO / CLAIRES VOIE S.B.N THERMOTRAITE	21	68	L 4,20 M		0 X	2,90	ML	21%	44,92	M2

Comment utiliser le bois chauffé ?

Les vertus du bois chauffé en font un matériau parfait en extérieur;
Léissé naturel, son grisaillement aura lieu sous 18 mois environ, lui octroyant une belle couleur argent;
Il peut également recevoir toutes les finitions souhaitées - renseignez vous.

LE BOIS TRAITÉ THERMIQUEMENT EST UN BOIS QUI A ÉTÉ CHAUFFÉ À HAUTE TEMPÉRATURE, AFIN DE LE RENDRE IMPUTRESCIBLE. C'EST POUR AMÉLIORER SES CARACTÉRISTIQUES QUE LES FABRICANTS ONT RECOURS À CE PROCÉDÉ. LE PROCÉDÉ, SANS AJOUR DE PRODUIT CHIMIQUE, PROVOQUE UNE MODIFICATION PHYSICO CHIMIQUE DÉFINITIVE DES COMPOSANTS DU BOIS. UN CHANGEMENT DE TEINTE SE PRODUIT, AINSI QU'UNE AUGMENTATION DE SA STABILITÉ DIMENSIONNELLE, UNE PLUS GRANDE RÉSISTANCE AUX CHAMPIGNONS ET AUX INSECTES XYLOPHAGES. LE BOIS EST TRAITÉ À CŒUR.

UNE DIFFÉRENCE DE TEINTE SUIVANT LA TEMPÉRATURE UTILISÉE PAR LE FABRICANT DOIT ÊTRE TOLÉRÉE

BARDAGE BOIS POSE CLAIRE VOIE

ESSENCE

DOUGLAS

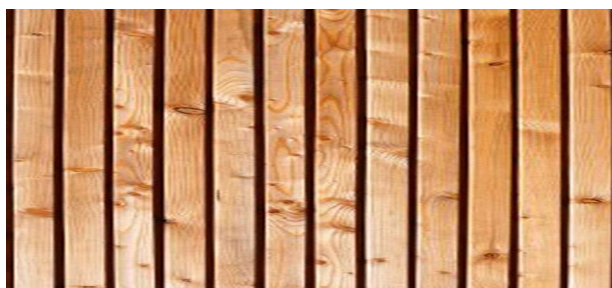

PROFIL RECTANGULAIRE RABOTE 4 FACES- 4 CHANTS RONDS
SANS EMBOITEMENT

CLASSE DE SERVICE CLASSE 3 EXPOSE EN EXTERIEUR HORS SOL

DURABILITE SANS ENTRETIEN 10 A 15 ANS

DENSITE 550KG/M3

QUANTITE MOYENNE :

POUR UNE LARGEUR DE 55MM - ESPACEMENT 10MM
15,40ML / M2

REMARQUE :

LE DOUGLAS EST UN BOIS QUI JOUIT DE TRÈS BONNES PROPRIÉTÉS, IL EST SOUVENT EMPLOYÉ DANS LES CONSTRUCTIONS DE CHARPENTES EN RAISON DE SA SOLIDITÉ. SA COULEUR ET SON VEINAGE VOUS APPORTE ÉGALEMENT UNE CHALEUR LUMINEUSE. MONTÉ EN BARDAGE CLAIRE-VOIE LE DOUGLAS EST UNE BONNE ESSENCE À LA FOIS ÉCONOMIQUE ET ESTHÉTIQUE. LE RENDU RUSTIQUE ET TRÈS AGRÉABLE DU BOIS VOUS APPORTE UNE FINITION RÉUSSIE, TANDIS QUE LA DISPOSITION PARTICULIÈRE DES CLINS DONNE UN ASPECT RÉSOUMENT MODERNE.

DESCRIPTION							LARGEUR 55 MM	CALCUL	15,40ML/M2			
REFERENCE	TYPE PRODUIT	Ep MM	LARGEUR	LONGUEUR	Nb/pq	STK	P CAT HTVA	Unité	TAUX	P CAT TTC	Unité	
AEREFABC20	PROF. BARDAGE DOUGLAS	21	55	4m		0	0	2,62	ML	21%	48,90	M2



BARDAGE BOIS POSE CLAIRE VOIE

ESSENCE

MELEZE DE SIBERIE



MELEZE NATUREL

DENSITE 600KG/M3

QUANTITE MOYENNE :

21X68 : 12,82ML/M2 -21X55 : 15,40ML/M2 - 44X44 : 18,52ML/M2
SELON UN ESPACEMENT DE 10MM

PROFIL PARALLELO - RABOTE 4 FACES -4 CHANTS VIFS
SANS EMBOITEMENT

CLASSE DE SERVICE CLASSE 3 EXPOSE EN EXTERIEUR HORS SOL

DURABILITE SANS ENTRETIEN 15 A 25 ANS

REMARQUE :

BOIS DE RESISTANCE MECANIQUE ELEVEE - BONNE DURABILITE NATURELLE - GESTION DURABLE CERTIFEE PEFC - ...

AVIS BL : IDEAL EN CHARPENTERIE EXTERIEURE VISIBLE - EN BARDAGE (alternative au cedre moins cher) - PLANCHER DE TERRASSE - BALUSTRADE EXTERIEURE - ...

DESCRIPTION						LARGEUR DE 68 MM CALCUL 12,5ML/M2					
REFERENCE	TYPE PRODUIT	Ep MM	LARGEUR	LONGUEUR	Nb/pq	STK	P CAT HTVA	Unité	TAUX	P CAT TTC	Unité
AEREFABC30	PROF. PARALLELO RABOTE 4 ANGLES VIFS MELEZE DE SIBERIE	21	68	L 3,00 M	192pc	X	3,83	ML	21%	59,33	M2
AEREFABC31	PROF. PARALLELO RABOTE 4 ANGLES VIFS MELEZE DE SIBERIE	21	68	L 4,00 M	192pc	0	3,83	ML	21%	59,33	M2
AEREFABC32	PROF. PARALLELO SCIE FIN 4 ANGLES RONDS - MELEZE GRISAILLE	21,5	68	L 4,00 M	192PC	X	4,36	ML	21%	67,65	M2



MELEZE SCIE FIN GRISAILLE

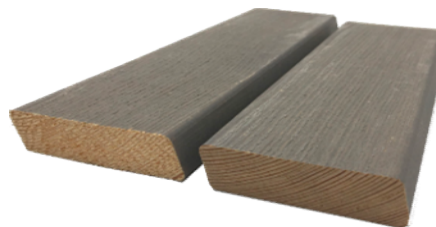

5 ANS SANS AUCUN ENTRETIEN
UNE GARANTIE DE CHANGEMENT DE TEINTE
UNIFORME

BARDAGE BOIS POSE CLAIRE VOIE

ESSENCE

MELEZE DE SIBERIE



SECTION 21X55



MELEZE NATUREL

DENSITE 600KG/M3

QUANTITE MOYENNE :

SUR BASE D UN ESPACE DE 10 MM -LARGEUR 55 MM 15,40ML/M2 -
LARGEUR 44 MM 18,52ML/M2 - LARGEUR 68 MM 12,82ML/M2

PROFIL RECTANGULAIRE RABOTE 4 FACES- 4 CHANTS ROUNDS
SANS EMBOITEMENT

CLASSE DE SERVICE CLASSE 3 EXPOSE EN EXTERIEUR HORS SOL

DURABILITE SANS ENTRETIEN 15 A 25 ANS

REMARQUE :

LE MELEZE FAIT PARTI DE LA FAMILLE DES PINACEES - LE BOIS RESINEUX LE PLUS DUR ET LE PLUS DURABLE D EUROPE - LE DURAMEN EST DURABLE

DESCRIPTION						LARGEUR DE 55MM - 15,40ML/M2					
REFERENCE	TYPE PRODUIT	Ep MM	LARGEUR	LONGUEUR	Nb/pq	STK	P CAT HTVA	Unité	TAUX	P CAT TTC	Unité
AEREFABC34	PROF. RABOTE 4 ANGLES ROUNDS MELEZE DE SIBERIE	21	55	L 4,00 M	216PC	X	3,45	ML	21%	64,31	M2
AEREFABC35	PROF. RABOTE 4 ANGLES ROUNDS MELEZE DE SIBERIE	44	44	L 4,00 M	132PC	X	3,91	ML	21%	87,62	M2

SECTION 44X44 MM



BARDAGE BOIS POSE CLAIRE VOIE



ESSENCE

AYOUS / THERMO

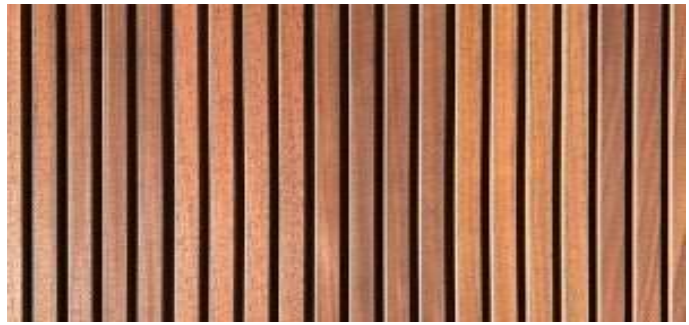

BOIS ÉCOLOGIQUE. IL N'Y A PAS D'AJOUT DE TRAITEMENT CHIMIQUE PENDANT LE PROCÉDÉ ET LES CHUTES PEUVENT ÊTRE INCINÉRÉES SANS RISQUE POUR L'ENVIRONNEMENT ET LA SANTÉ.

DENSITE 400KG/M3

QUANTITE MOYENNE :

18X68 : 12,82ML/M2 - 18X42 : 19,23ML/M2 - 18X90 : 10ML/M2 - 18X135 : 6,90ML/M2 - 20X52 : 16,12ML/M2 SELON UN ESPACEMENT DE 10MM

PROFIL * PARALLELO - RABOTE 4 FACES - 4 CHANTS ROND

SANS EMBOITEMENT
PROFIL RECTANGULAIRE RABOTE 4 FACES- 4 CHANTS BISEAUTS SANS EMBOITEMENT

CLASSE DE SERVICE CLASSE 3 EXPOSE EN EXTERIEUR HORS SOL
CLASSE 4 POSSIBLE SAUF AU NORD *

DURABILITE SANS ENTRETIEN 10 A 15 ANS
SANS ENTRETIEN 15 A 25 ANS *

REMARQUE :

BARDAGE AYOUS THERMOCHAUFFE : PROCESSUS DE TRAITEMENT ECOLO

- LE PRINCIPE EST UN TRAITEMENT DU BOIS A CHAUD ENVIRON 208°C PENDANT UNE CERTAINE PERIODE

- IL A POUR BUT D ELIMINER LA RESINE ET LES AUTRES EXTRAITS

- CE TRAITEMENT REDUIT LA CAPACITE D ABSORPTION DU BOIS ET LE STABILISE

DESCRIPTION												
REFERENCE	TYPE PRODUIT	Ep MM	LARGEUR	LONGUEUR	Nb/pq	STK	P CAT HTVA	Unité	TAUX	P CAT TTC	Unité	
AEREFABC40	PROF. BARDAGE RABOTE PARALLELO 4 ANGLES ROND AYOUS THERMO *	18	68	L 4,25 M	12,82ML/M2	X		4,01 ML	21%	62,13	M2	
AEREFABC41	PROF. RABOTE 4 FACES 4 CHANTS BISEAUTS / CLAIRE VOIE AYOUS THERMOTRAITE	18	42	L 4,25 M	19,20ML/M2	X		3,24 ML	21%	75,21	M2	
AEREFABC42	PROF. RABOTE 4 FACES 4 CHANTS BISEAUTS / CLAIRE VOIE AYOUS THERMOTRAITE	18	90	L 4,25 M	10,00ML/M2	0		6,21 ML	21%	75,17	M2	
AEREFABC43	PROF. RABOTE 4 FACES 4 CHANTS BISEAUTS / CLAIRE VOIE AYOUS THERMOTRAITE	18	135	L 4,25 M	6,90ML/M2	0		8,31 ML	21%	69,40	M2	

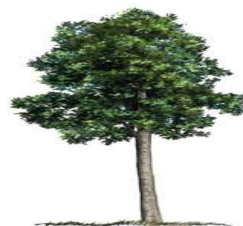

BARDAGE BOIS POSE CLAIRE VOIE

ESSENCE

AYOUS / THERMO

- SUPERBE ESSENCE DE BOIS, AU FIL DROIT, ET AU COLORIS HOMOGÈNE APRÈS TRAITEMENT THERMIQUE.
- ESTHÉTIQUE ET TRÈS STABLE AUSSI BIEN EN REVÊTEMENT INTÉRIEUR QU'EXTÉRIEUR.
- BOIS ASSEZ TENDRE, ET LÉGER (400KG/M3), IL EST PARFAIT EN HABILLAGE MURAL INTÉRIEUR.
- RISQUE DE DÉFORMATION OU DE DILATATION RÉDUIT À UN MINIMUM.
- ROBUSTE ET DURABLE PAR TOUS TYPES DE TEMPS.
- EXCELLENTE ALTERNATIVE AU RED CEDAR DU CANADA, CAR ESTHÉTIQUEMENT ASSEZ PROCHE MAIS BEAUCOUP PLUS ABORDABLE EN PRIX.



Réalisation CVHWOOD

BOIS ÉCOLOGIQUE. IL N'Y A PAS D'AJOUT DE TRAITEMENT CHIMIQUE PENDANT LE PROCÉDÉ ET LES CHUTES PEUVENT ÊTRE INCINÉRÉES SANS RISQUE POUR L'ENVIRONNEMENT ET LA SANTÉ.

DENSITE 400KG/M3

QUANTITE MOYENNE :

SI LARGEUR DE 52 MM ESPACE DE 10 MM 16,12ML/M2

PROFIL * PARALLELO - RABOTE 4 FACES -4 CHANTS ROUNDS
SANS EMBOÏEMENT

CLASSE DE SERVICE CLASSE 3 EXPOSE EN EXTERIEUR HORS SOL
CLASSE 4 POSSIBLE SAUF AU NORD *

DURABILITE SANS ENTRETIEN 10 A 15 ANS
SANS ENTRETIEN 15 A 25 ANS *

REMARQUE :

BARDAGE AYOUS THERMOCHAUFFE : PROCESSUS DE TRAITEMENT ECOLO

- LE PRINCIPE EST UN TRAITEMENT DU BOIS A CHAUD ENVIRON 208°C PENDANT UNE CERTAINE PERIODE

- IL A POUR BUT D ELIMINER LA RESINE ET LES AUTRES EXTRAITS

- CE TRAITEMENT REDUIT LA CAPACITE D ABSORPTION DU BOIS ET LE STABILISE

DESCRIPTION		LARGEUR 52 MM		CALCUL		16,12ML/M2					
REFERENCE	TYPE PRODUIT	Ep MM	LARGEUR	LONGUEUR	Nb/pq	STK	P CAT HTVA	Unité	TAUX	P CAT TTC	Unité
AEREFABF36	PROF. RABOTE 4 FACES 4 CHANTS ROUNDS / CLAIRE VOIE AYOUS THERMOTRAITE	20	52	L 3,95 M	16,12ML/M2	X	4,09	ML	21%	79,85	M2
AEREFABF37	PROF. RABOTE 4 FACES 4 CHANTS ROUNDS / CLAIRE VOIE AYOUS THERMOTRAITE	20	52	L 4,55 M	16,12ML/M2	X	4,09	ML	21%	79,85	M2

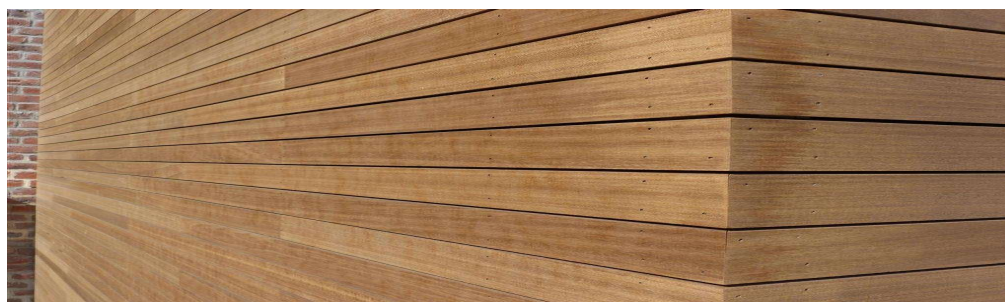

BARDAGE BOIS POSE CLAIRE VOIE

**MAGNIFIQUE ESSENCE FORTE
RESSEMBLANCE A L AFRORMOSIA**

ESSENCE

FRAKE THERMO

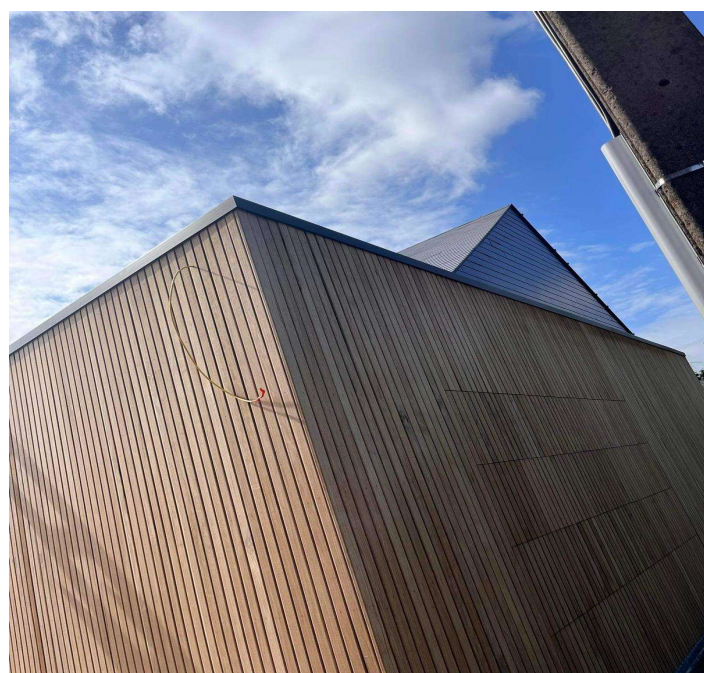
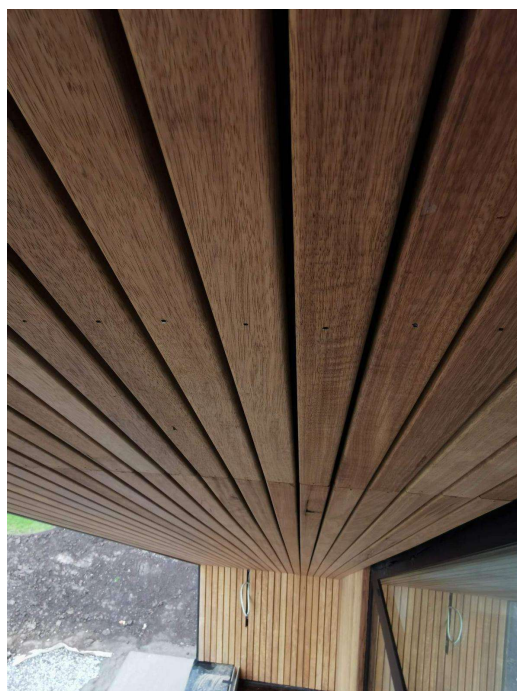
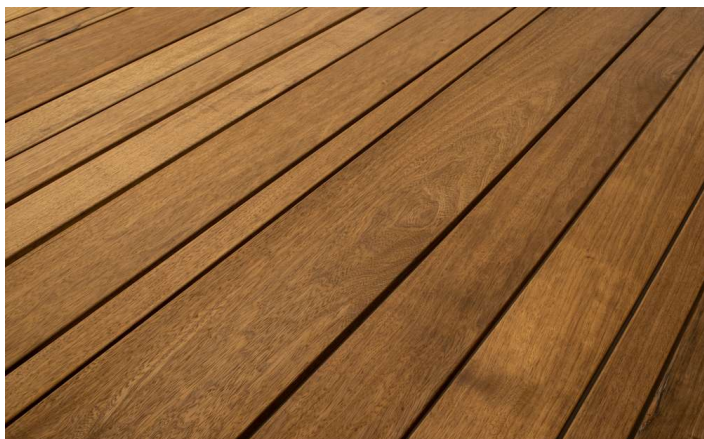

PROFIL * RECTANGULAIRE RABOTE 4 FACES- 4 CHANTS
RONDS SANS EMBOITEMENT
PROFIL RECTANGULAIRE RABOTE 4 FACES- 4 CHANTS
BISEAUTES SANS EMBOITEMENT

CLASSE DE SERVICE CLASSE 3 / 4 EXPOSE EN EXTERIEUR HORS SOL

DURABILITE SANS ENTRETIEN 15 A 25 ANS *

DENSITE 500KG/M3

QUANTITE MOYENNE :

21X55 : 15,38ML/M2 - 18X42 : 19,23ML/M2 - 18X90 : 10ML/M2 - 18X135 : 6,90ML/M2 SELON UN ESPACEMENT DE 10MM

REMARQUE :

BARDAGE THERMOCHAUFFE : PROCESSUS DE TRAITEMENT ECOLO

- LE PRINCIPE EST UN TRAITEMENT DU BOIS A CHAUD ENVIRON 208°C PENDANT UNE CERTAINE PERIODE
- IL A POUR BUT D ELIMINER LA RESINE ET LES AUTRES EXTRAITS
- CE TRAITEMENT REDUIT LA CAPACITE D ABSORPTION DU BOIS ET LE STABILISE
- IL PERMET DONC D OBTENIR UNE MEILLEURE DURABILITE DE L ESSENCE DU BOIS
- CE PROCESSUS ENGENDRE UN CHANGEMENT DE TEINTE DU BOIS, SON ASPECT DEVIENT CAMEL

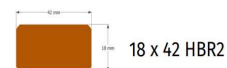

DESCRIPTION											
REFERENCE	TYPE PRODUIT	Ep MM	LARGEUR	LONGUEUR	Nb/pq	STK	P CAT HTVA	Unité	TAUX	P CAT TTC	Unité
AEREFABC50	PROF. BARDAGE RABOTE 4 ANGLES RONS FRAKE THERMO *	21	55	L 4,25 M		0 X		4,52 ML	21%	84,14	M2
AEREFABC51	PROF. BARDAGE RABOTE 4 ANGLES BISEAUTES FRAKE THERMO	18	42	L , , , M		0 0		3,37 ML	21%	78,22	M2
AEREFABC52	PROF. BARDAGE RABOTE 4 ANGLES BISEAUTES FRAKE THERMO	18	90	L , , , M		0 0		6,59 ML	21%	79,69	M2
AEREFABC53	PROF. BARDAGE RABOTE 4 ANGLES BISEAUTES FRAKE THERMO	18	135	L , , , M		0 0		9,17 ML	21%	76,54	M2

L , , , M SUIVANT DISPONIBILITE DE NOTRE STOCK

BARDAGE BOIS POSE CLAIRE VOIE

ESSENCE

PEUPLIER THERMO

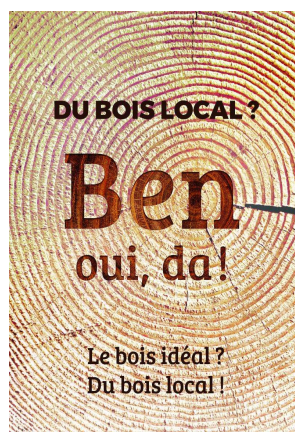
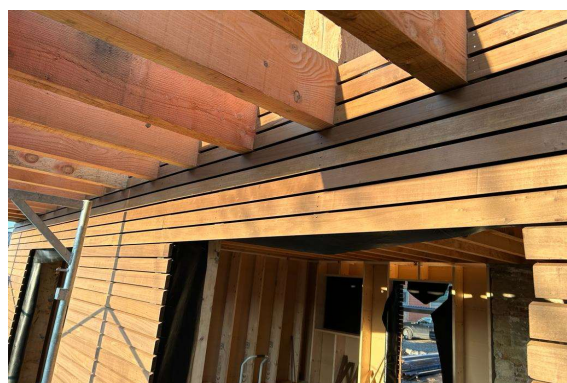

OFFICE
ÉCONOMIQUE
WALLON

du BOIS



DENSITE 350 A 450 KG/M3

QUANTITE MOYENNE :

18X68 : 12,82ML/M2 SELON UN ESPACEMENT DE 10MM

REMARQUE :

BARDAGE THERMOCHAUFFE : PROCESSUS DE TRAITEMENT ECOLO

- LE PRINCIPE EST UN TRAITEMENT DU BOIS A CHAUD ENVIRON 208°C PENDANT UNE CERTAINE PERIODE
- IL A POUR BUT D ELIMINER LA RESINE ET LES AUTRES EXTRAITS
- CE TRAITEMENT REDUIT LA CAPACITE D ABSORPTION DU BOIS ET LE STABILISE
- IL PERMET DONC D OBTENIR UNE MEILLEURE DURABILITE DE L ESSENCE DU BOIS
- CE PROCESSUS ENGENDRE UN CHANGEMENT DE TEINTE DU BOIS, SON ASPECT DEVIENT CAMEL

UN BARDAGE BOIS TRADITIONNEL PEUPLIER C'EST OPTER POUR UNE FINITION DE GRANDE QUALITÉ. LE RENDU EST PROCHE D'UN RED CEDAR POUR UN PRIX PLUS MAÎTRISÉ.

PROFIL * PARALLELO - RABOTE 4 FACES - 4 CHANTS ROUNDS
SANS EMBOITEMENT

CLASSE DE SERVICE CLASSE 3 EXPOSE EN EXTERIEUR HORS SOL

DURABILITE SANS ENTRETIEN 15 A 25 ANS

DESCRIPTION												
REFERENCE	TYPE PRODUIT	Ep MM	LARGEUR	LONGUEUR	Nb/pq	STK	P CAT HTVA	Unité	TAUX	P CAT TTC	Unité	
AEREFABC60	PROF. BARDAGE RABOTE PARALLELO 4 ANGLES ROUNDS PEUPLIER THERMO *	18	68	L 2,15 M	12,82ML/M2	X		4,36	ML	21%	67,65	M2
AEREFABC61	PROF. BARDAGE RABOTE PARALLELO 4 ANGLES ROUNDS PEUPLIER THERMO *	18	68	L 2,45 M	12,82ML/M2	X		4,36	ML	21%	67,65	M2
AEREFABC62	PROF. BARDAGE RABOTE PARALLELO 4 ANGLES ROUNDS PEUPLIER THERMO *	18	68	L 2,75 M	12,82ML/M2	X		4,36	ML	21%	67,65	M2
AEREFABC63	PROF. BARDAGE RABOTE PARALLELO 4 ANGLES ROUNDS PEUPLIER THERMO *	18	68	L 3,70 M	12,82ML/M2	X		4,36	ML	21%	67,65	M2

BARDAGE BOIS POSE CLAIRE VOIE

BOIS ASPECT BRULE

ESSENCE DOUGLAS - SHOU SUGI BAN (BOIS BRULE)

DOUGLAS BRULE



DOUGLAS CARBOSET



PROFIL * RECTANGULAIRE - RABOTE 4 FACES -4 CHANTS ROUNDS
SANS EMBOITEMENT

CLASSE DE SERVICE CLASSE 3 EXPOSE EN EXTERIEUR HORS SOL

DURABILITE SANS ENTRETIEN 25 ANS ET PLUS

DESCRIPTION				LARGEUR 68 MM		CALCUL		12,82ML/M2			
REFERENCE	TYPE PRODUIT	Ep MM	LARGEUR	LONGUEUR	Nb/pq	STK	P CAT HTVA	Unité	TAUX	P CAT TTC	Unité
AERREFBC62	PROF. BARDAGE PARALLELO / CLAIRE VOIE DOUGLAS CARBOSET	27	68	L 4,00 M	192PC/PAL	0	7,20	ML	21%	108,96	M2

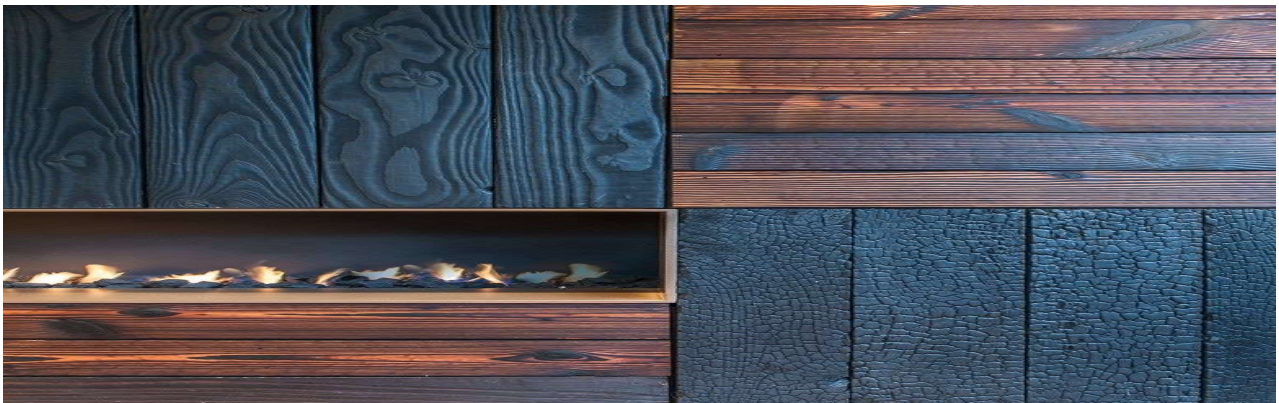

BARDAGE BOIS POSE CLAIRE VOIE

ESSENCE

PADOUK



INITIALEMENT LE PADOUCK EST DE COULEUR ROUGE VIF



IL GRISONNE NATURELLEMENT AVEC LE TEMPS



DENSITE 750KG/M3

QUANTITE MOYENNE :

18X68 : 12,82ML/M2 -20X42 : 19,20ML/M2 - 20X90 : 10,00ML/M2 -
20X120 : 7,69ML/M2 - 18X52 : 16,12ML/M2 SELON UN ESPACEMENT DE
10MM

PROFIL * PARALLELE RABOTE 4 FACES- 4 CHANTS
RONDS SANS EMBOITEMENT
PROFIL RECTANGULAIRE RABOTE 4 FACES- 4 CHANTS
BISAUTES SANS EMBOITEMENT
CLASSE
DE SERVICE CLASSE 4
DURABILITE SANS ENTRETIEN 25 ANS ET PLUS

REMARQUE :

LE PADOUK EST UN BOIS EXOTIQUE À L'ASPECT À LA FOIS MODERNE ET CHALEUREUX. SON EXCEPTIONNELLE STABILITÉ EN FAIT UN MATÉRIAU IDÉAL POUR LE BARDAGE D'UNE FAÇADE.
UN BARDAGE EN PADOUK GRISAILLE NATURELLEMENT, PHÉNOMÈNE QUI LUI DONNE UNE APPARENCE UNIQUE.

DESCRIPTION											
REFERENCE	TYPE PRODUIT	Ep MM	LARGEUR	LONGUEUR	Nb/pq	STK	P CAT HTVA	Unité	TAUX	P CAT TTC	Unité
AEREFABC80	PROFIL BARDAGE PADOUK BLCPC 01	21 A 57 mm	VOIR REMARQUE			X	161,09	M2	21%	194,92	M2
AEREFABC81	PROFIL BARDAGE PADOUK PARALLELO	21	68	L. , , , , M		0 X	3,89	ML	21%	60,37	M2
AEREFABC82	PROFIL BARDAGE PADOUK 4 ANGLES BISAUTES	20	42	L. , , , , M		0 X	3,35	ML	21%	77,79	M2
AEREFABC83	PROFIL BARDAGE PADOUK 4 ANGLES BISAUTES	20	90	L. , , , , M		0 0	8,24	ML	21%	99,65	M2
AEREFABC84	PROFIL BARDAGE PADOUK 4 ANGLES BISAUTES	20	120	L. , , , , M		0 0	12,40	ML	21%	115,37	M2

L. , , , , M SUIVANT DISPONIBILTE DE NOTRE STOCK

PROFIL BLCPC 01 LE M2 EST CALCULE SUR BASE DE 6 LAMES DE 120 MM ET 3 CHEVRONS DE 57 MM POUR UN ML DE LARGE

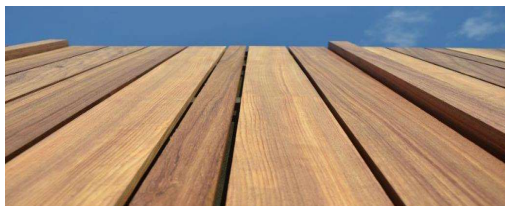

BARDAGE BOIS POSE CLAIRE VOIE

**MAGNIFIQUE
RESSEMBLANCE AU TECK**

ESSENCE

AFRORMOSIA

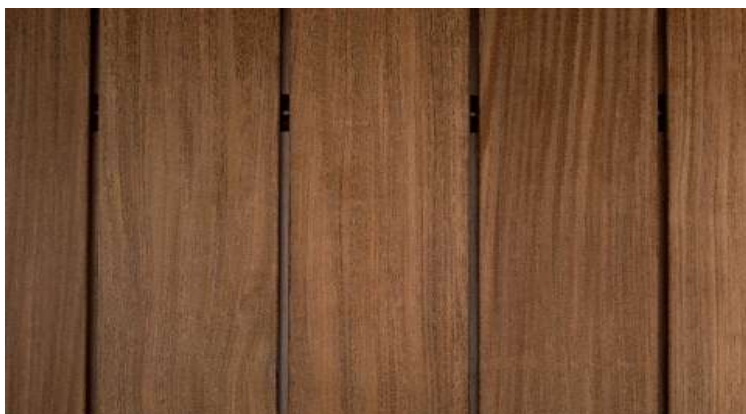

DENSITE 760KG/M3

QUANTITE MOYENNE :
ECARTEMENT DE 10 MM
LARGEUR 55MM = 15,38ML/M2
LARGEUR 120MM = 7,69ML/M2

PROFIL RECTANGULAIRE RABOTE 4 FACES- 4 CHANTS
VIFS SANS EMBOITEMENT

CLASSE
DE SERVICE CLASSE 4

DURABILITE SANS ENTRETIEN 25 ANS ET PLUS

REMARQUE :

LE BARDAGE EN AFRORMOSIA POSSÈDE VRAIMENT UNE TEINTE ORIGINALE, QUE L'ON NE TROUVE PAS AISÉMENT. CE BARDAGE BOIS EN AFRORMOSIA VOUS PERMET ÉGALEMENT D'APPORTER UNE TOUCHE NATURELLE ET CHAUDE À VOTRE HABITATION. AU FUR ET À MESURE DES ANNÉES L'AFRORMOSIA EN VIEILLISSANT VA AVOIR TENDANCE À GRISAILLER.

DESCRIPTION												
REFERENCE	TYPE PRODUIT	Ep MM	LARGEUR	LONGUEUR	Nb/pq	STK	P CAT HTVA	Unité	TAUX	P CAT TTC	Unité	
AEREFABC90	BARDAGE AFRORMOSIA BLCA 0301	15	55	15,38 ML	M2	X	125,27	8,15	21%	151,58	M2	
AEREFABC91	BARDAGE AFRORMOSIA BLCA 0401	15	120	7,69 ML	M2	X	122,49	15,9	21%	148,21	M2	



PRODUIT DE STOCK & EN EXPO

BARDAGE BOIS POSE CLAIRE VOIE

ESSENCE

CEDRE

ROMBUS NATUREL



ROMBUS GRIZAILLE

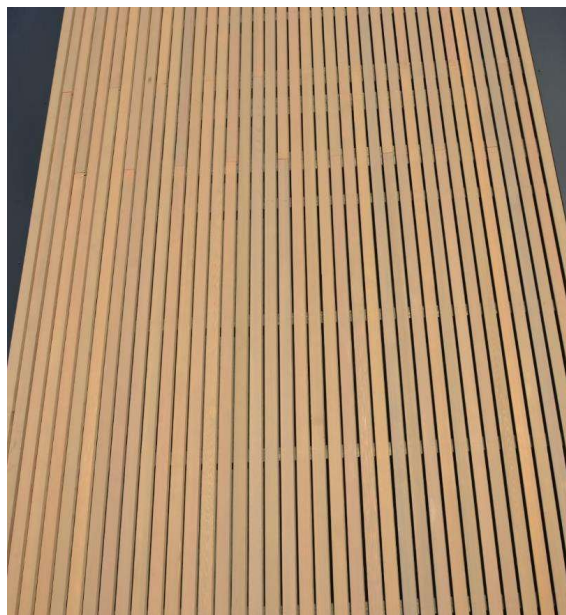

DENSITE 400KG M3

QUANTITE MOYENNE :

LARGEUR DE 65MM - 13,33 ML/M2 ECART DE 10 MM ENTRE LES LAMES

PROFIL PARALLELO RABOTE 4 FACES- 4 CHANTS
RONDS - RAINURE EN BOUT

CLASSE DE SERVICE CLASSE 4

DURABILITE SANS ENTRETIEN 25 ANS ET PLUS

REMARQUE :

ROMBUS A LA FORME D'UN PARALLÉLOGRAMME. LES PROFILÉS SONT ÉQUIPÉS D'UNE LIAISON D'EXTRÉMITÉ ET OBLIQUE À TENONS ET MORTAISES, CE QUI VOUS PERMET DE RÉDUIRE LES PERTES LORS DU SCIAGE. CE REVÊTEMENT DE FAÇADE ÉPURÉ PEUT ÊTRE POSÉ TANT À L'HORIZONTALE QU'À LA VERTICALE. LE LATTIS ASSORTI AINSI QUE LA PROTECTION CONTRE L'HUMIDITÉ SONT ÉGALEMENT DISPONIBLE. ÉQUIPÉ D'UNE LIAISON D'EXTRÉMITÉ À TENONS ET MORTAISES

DESCRIPTION												
REFERENCE	TYPE PRODUIT	Ep MM	LARGEUR	LONGUEUR		STK	P CAT HTVA	Unité	TAUX	P CAT TTC	Unité	
AEREFABC100	PROF. BARDAGE RHOMBUS W.R CEDRE ABOUTI	17	65	1,25 M	A	4,25 M	X	5,38	ML	21%	86,71	M2
AEREFABC101	PROF. BARDAGE RHOMUS PARALL. CEDRE ABOUT. PRE GRIS.	17	65	1,25 M	A	4,25 M	X	7,15	ML	21%	115,32	M2

ROMBUS EST UN PROFILÉ POUR UN REVÊTEMENT DE FAÇADE OUVERT, QUI PEUT ÊTRE POSÉ TANT À L'HORIZONTALE QU'À LA VERTICALE.
RAINURE BOUT PERMETTANT UNE POSE ET UNE STABILITE HORS SUPPORT;



 **OUTDOOR**[®]
wood concepts
nature, design & innovation

VERTICAL



HORIZONTAL



PARALLELO



RECTAGULAIRE/CARRE 4 CHANTS RONDS



BARDAGE BOIS POSE FERMÉE

ESSENCE

SAPIN DU NORD THERMO



La base Trois profilés avec diérentes épaisseurs et rainures R3D 00 1n hf 44×144 (120) mm R3D 00 1n hf 44×144 (120) mm R3D 00 1n hf 44×144 (120) m

DENSITE 450KG/M3

PROFIL RAINURE 2 LONGUES RIVES - 120 MM UTILE

QUANTITE MOYENNE :

CLASSE DE SERVICE CLASSE 3 EXPOSE EN EXTERIEUR HORS SOL

PROFIL 27X120 MM/44X120 MM - 8,33ML/M2

DURABILITE SANS ENTRETIEN 10 A 15 ANS

REMARQUE :

COMBINAISON UNIQUE DE TROIS PROFILES POUR UN VISUEL EN 3 D - SAPIN BLANC DU NORD THERMO

DESCRIPTION	TYPE PRODUIT	Ep MM	LARGEUR	LONGUEUR	Nb/pq	STK	P CAT HTVA	Unité	TAUX	P CAT TTC	Unité
AEREFABF03	PROF.BARDAGE RABOTE 3 D 1 RAINURE SAPIN THERMO	27	120	L4,20M/5,10	4PC/BT	0	65,79	M2	21%	79,60	M2
AEREFABF04	PROF.BARDAGE RABOTE 3 D 3 RAINURE SAPIN THERMO	27	120	L4,20M/5,10	4PC/BT	0	65,79	M2	21%	79,60	M2
AEREFABF05	PROF.BARDAGE RABOTE 3 D 1 RAINURE SAPIN THERMO	44	120	L4,20M/5,10	2PC/BT	0	102,80	M2	21%	124,38	M2
AEREFABF06	PROF.BARDAGE RABOTE 3 D 1 RAINURE SAPIN THERMO GRISAILLE	27	120	L4,20M/5,10	4PC/BT	0	83,39	M2	21%	100,91	M2
AEREFABF07	PROF.BARDAGE RABOTE 3 D 1 RAINURE SAPIN THERMO GRISAILLE	27	120	L4,20M/5,10	4PC/BT	0	83,39	M2	21%	100,91	M2
AEREFABF08	PROF.BARDAGE RABOTE 3 D 1 RAINURE SAPIN THERMO GRISAILLE	44	120	L4,20M/5,10	2PC/BT	0	120,42	M2	21%	145,70	M2

POSE UNIFORME



POSE EN SÉRIE



POSE AU HASARD



VARIATION DU PRIX AU M2 SUIVANT LA METHODE DE POSE

BARDAGE BOIS POSE FERMEE

ESSENCE

SAPIN DU NORD THERMO

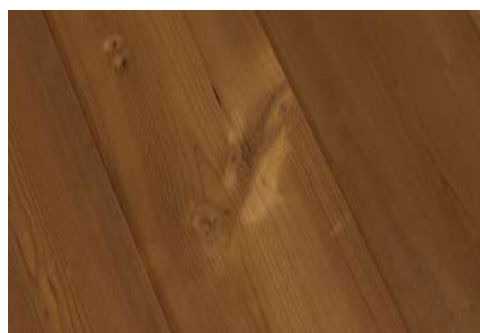
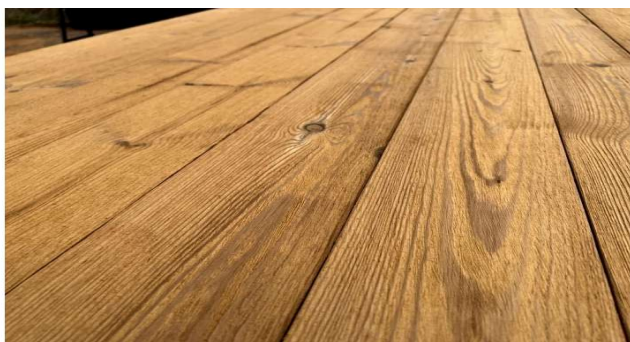

DENSITE 450KG/M3

QUANTITE MOYENNE :

LARGEUR 129 MM 7,75ML/M2 - 140 MM 7,14ML/M2

PROFIL * RAINURE 2 COTES - 2 RAINURES FAUX CLAIRE VOIE

PROFIL CHANFREINE ET RAINURE 4 COTES
LARGEUR 142 MM - 129 MM UTILE

CLASSE DE SERVICE CLASSE 3 EXPOSE EN EXTERIEUR HORS SOL

DURABILITE SANS ENTRETIEN 10 A 15 ANS

REMARQUE :

RAINURE 4 COTES SUPER AVANTAGE LORS DE LA POSE - TRES BON RAPPORT QUALITE PRIX
CLASSEMENT APRÈS RABOTAGE (SANS NŒUDS TOMBANTS)

DESCRIPTION												
REFERENCE	TYPE PRODUIT	Ep MM	LARGEUR	LONGUEUR	Nb/pq	STK	P CAT HTVA	Unité	TAUX	P CAT TTC	Unité	
AEREFABC10	PROF.BARDAGE CHANFREINE R&L 4 COTES SAPIN THERMO	18	129	L 1,85 M	4PC/BT	X	4,64	ML	21%	43,49	M2	
AEREFABC11	PROF.BARDAGE CHANFREINE R&L 4 COTES SAPIN THERMO	18	129	L 2,15 M	4PC/BT	X	4,64	ML	21%	43,49	M2	
AEREFABC12	PROF.BARDAGE FAUX CLAIRE VOIE R&L 2 COTES SAPIN THERMO*	24	140	L,,,,, M	4PC/BT	X	7,61	ML	21%	65,77	M2	

Model Nr. 912

18x142 (129)



PROFIL FAUX CLAIR VOIE 24X140

24 x 140 (132) modèle Rib32 T+G

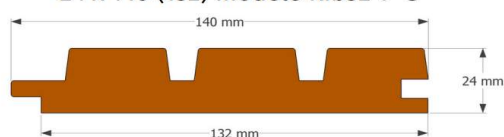

BARDAGE BOIS POSE FERMEE

ESSENCE

DOUGLAS



PLANCHE CANADIENNE DOUGLAS



mocopinus
LIVING. WOOD. IDEAS.

DENSITE 550KG/M³

QUANTITE MOYENNE :

PROFIL 27X122 MM - 8,20ML/M²

PROFIL * 3 D RAINURE 2 COTES
LARGEUR 120 MM UTILE

PROFIL RAINURE 2 COTES - 2 RAINURES FAUX CLAIRE VOIE
LARGEUR 122 MM UTILE

CLASSE DE SERVICE CLASSE 3 EXPOSE EN EXTERIEUR HORS SOL

DURABILITE SANS ENTRETIEN 10 A 15 ANS

REMARQUE :

**PROFIL ÉLÉGIE RAINURE-LANGUETTE À EMBOÎTEMENT : TRÈS FACILE À POSER.
BOIS NATUREL ET DURABLE.**

DESCRIPTION											
REFERENCE	TYPE PRODUIT	Ep MM	LARGEUR	LONGUEUR	Nb/pq	STK	P CAT HTVA	Unité	TAUX	P CAT TTC	Unité
AEREFABF21	PROF.BARDAGE RABOTE FAUX CLAIRE VOIE / POSE FERMEE DOUGLAS -	27	122	L 4,00 M	252PC/PAL	0	50,59	M2	21%	61,21	M2
AEREFABF22	LG DE 200A250MM 1 CHANT AVIVE ET UN CHANT AVEC ECORCE	26	225	L 4,00 M	120PC/PAL	X	3,42	ML	21%	16,54	PC
AEREFABF23	PROF.BARDAGE RABOTE 3 D 1 RAINURE DOUGLAS *	27	120	L 4,00 M	252PC/PAL	0	55,66	M2	21%	67,35	M2
AEREFABF24	PROF.BARDAGE RABOTE 3 D 3 RAINURE DOUGLAS *	27	120	L 4,00 M	252PC/PAL	0	55,66	M2	21%	67,35	M2
AEREFABF25	PROF.BARDAGE RABOTE 3 D 1 RAINURE DOUGLAS *	44	120	L 4,00 M	168PC/PAL	0	95,21	M2	21%	115,20	M2

PROFIL 3 D



BARDAGE BOIS POSE FERMEE

ESSENCE

MELEZE DE SIBERIE



PROFIL APR / ELEGIE



mocopinus
LIVING. WOOD. IDEAS.

DENSITE 600KG/M3

QUANTITE MOYENNE :
LARGEUR DE 147MM = 132MM UTILE
1 PAQUET = 2,09 M2
4PCE / PAQUET

PROFIL ELEGIE RAINURE 4 COTES
EMBOITABLE EN LONGUEUR
CLASSE DE SERVICE CLASSE 3 EXPOSE EN EXTERIEUR HORS SOL
DURABILITE SANS ENTRETIEN 15 A 25 ANS

REMARQUE :

NOUVEAU DANS NOTRE GAMME; CE CHOIX DE BARDAGE EXTERIEUR A LA QUALITE MELEZE EMBELLIRA VOTRE HABITATION DURABLEMENT

DESCRIPTION											
REFERENCE	TYPE PRODUIT	Ep MM	LARGEUR	LONGUEUR	Nb/pq	STK	P CAT HTVA	Unité	TAUX	P CAT TTC	Unité
AEREFABF11	PROFIL BARDAGE ELEGIE APR MELEZE	21	132	L 3,95 M	224PC/PAL	X	52,87	M2	21%	63,97	M2



BARDAGE BOIS POSE FERMEE

MELEZE NATUREL

ESSENCE

MELEZE DE SIBERIE

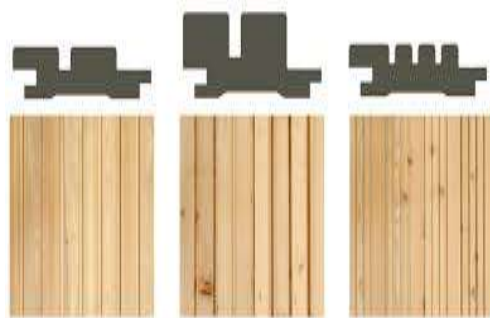

MELEZE PREGRISÉ

mocopinus
LIVING. WOOD. IDEAS.

DENSITE 600KG/M3

QUANTITE MOYENNE :

PROFIL 27X120/ 44X120 MM 8,33ML/M2
SOIT 2,78ML/M2 PAR TYPE

PROFIL 3 D RAINURE 2 COTES
LARGEUR 120 MM UTILE

CLASSE DE SERVICE CLASSE 3 EXPOSE EN EXTERIEUR HORS SOL

DURABILITE SANS ENTRETIEN 15 A 25 ANS

REMARQUE :

POUR NOTRE SALLE D EXPO LE PRODUIT SELECTIONNE EST LE MELEZE 3D 27X120 + 44X120 MM 2 RAINURES AVEC FINITION KEIM 4890 - CE PRODUIT PERMET UN GRISAILEMENT CONTROLE DES SURFACES - IL NE CONTIENT AUCUN BIOCIDES ET SOLVANTS - PRODUIT A BASE AQUEUSE AVEC ADDITION DE POUSSIERE DE PIERRE QUI A POUR BUT D AMELIORER LA TENUE DE LA TEINTE FACE AU RAYON UV - MOYENNE DE DURABILITE TEINTE 6 A 7 ANS - PRODUIT PISTOLABLE - SUPPLEMENT DE PRIX DE EUROS A APPLIQUER SUR LE PRIX DU PRE GRISAILEMENT

DESCRIPTION												
REFERENCE	TYPE PRODUIT	Ep MM	LARGEUR	LONGUEUR	Nb/pq	STK	P CAT HTVA	Unité	TAUX	P CAT TTC	Unité	
AEREFABF15	PROF.BARDAGE RABOTE 3 D 1 RAINURE MELEZE	27	120	L 4,00 M	252PC/PAL	0	93,98	M2	21%	113,72	M2	
AEREFABF16	PROF.BARDAGE RABOTE 3 D 3 RAINURE MELEZE	27	120	L 4,00 M	252PC/PAL	0	93,98	M2	21%	113,72	M2	
AEREFABF17	PROF.BARDAGE RABOTE 3 D 1 RAINURE MELEZE	44	120	L 4,00 M	168PC/PAL	0	146,67	M2	21%	177,47	M2	
AEREFABF35	PROF.BARDAGE RABOTE 3 D 1 RAINURE MELEZE GRISAILE	27	120	L 3,00/4,00M	252PC/PAL	0	105,73	M2	21%	127,94	M2	
AEREFABF36	PROF.BARDAGE RABOTE 3 D 3 RAINURE MELEZE GRISAILE	27	120	L 3,00/4,00M	252PC/PAL	0	105,73	M2	21%	127,94	M2	
AEREFABF37	PROF.BARDAGE RABOTE 3 D 1 RAINURE MELEZE GRISAILE	44	120	L 3,00/4,00M	168PC/PAL	0	158,24	M2	21%	191,47	M2	

BARDAGE BOIS POSE FERMEE

ESSENCE

AYOUS THERMO



OUTDOOR
wood concepts
nature, design & innovation



DENSITE 400KG/M3

QUANTITE MOYENNE :

LARGEUR 130 MM 7,69ML/M2 - 106 MM 9,43ML/M2

REMARQUE :

PROFIL LINES CONCEPT DE CARACTERE - PROFILE DE BARDAGE VERTICAL UNIQUE - ROMPT AVEC LA NORME TRES BELLES LIGNES ARCHITECTURALES - 4 PROFILES COMBINABLES ENTRE EUX - 70% PEFC

PROFIL * RAINURE 2 COTES - 2 RAINURES FAUX CLAIRE VOIE
LARGEUR 106 MM UTILE

PROFIL RAINURE 2 COTES - LINES
LARGEUR UTILE 130 MM

CLASSE DE SERVICE CLASSE 3 EXPOSE EN EXTERIEUR HORS SOL
CLASSE 4 POSSIBLE SAUF AU NORD *

DURABILITE SANS ENTRETIEN 10 A 15 ANS
SANS ENTRETIEN 15 A 25 ANS *

DESCRIPTION											
REFERENCE	TYPE PRODUIT	Ep MM	LARGEUR	LONGUEUR	Nb/pq	STK	P CAT HTVA	Unité	TAUX	P CAT TTC	Unité
AEREFABF115	PROF BARDAGE LINES 1 AYOUS THERMO	18	130	L M	7,69ML/M2	X	9,77	ML	21%	90,94	M2
AEREFABF116	PROF BARDAGE LINES 2 AYOUS THERMO	18	130	L M	7,69ML/M3	X	9,77	ML	21%	90,94	M2
AEREFABF117	PROF BARDAGE LINES 3 AYOUS THERMO	18	130	L M	7,69ML/M4	X	9,77	ML	21%	90,94	M2
AEREFABF118	PROF BARDAGE BLOK 4 AYOUS THERMO *	20	106	L M	9,43ML/M2	0	7,57	ML	21%	86,32	M2

L..... M SUIVANT DISPONIBILITE DE NOTRE STOCK

AUSSI DISPONIBLE PROFIL BLOK4

20 x 115 (106) modèle Blok4

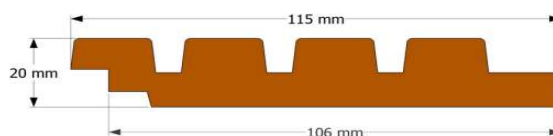

BARDAGE BOIS POSE FERMEE

NOUVEAUTÉ

ESSENCE

FRAKE THERMOCHAUFFE

MAGNIFIQUE ESSENCE FORTE
RESSEMBLANCE A L AFRORMOSIA

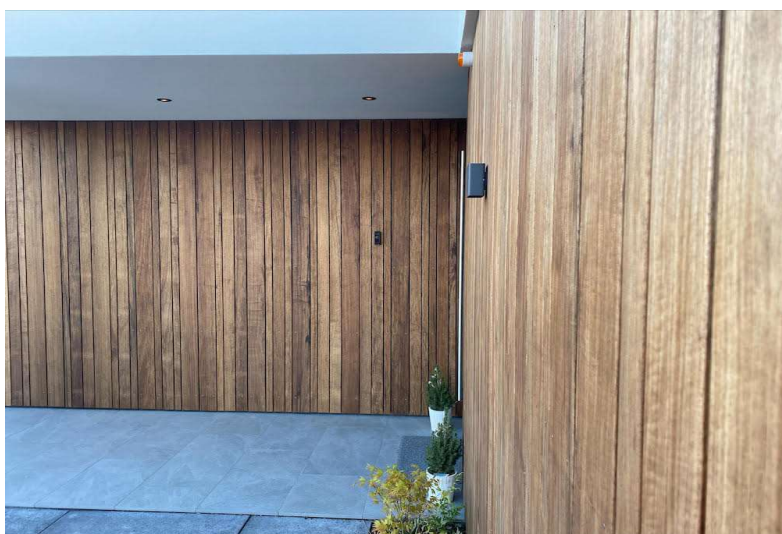

20 x 115 (106) modèle Blok4

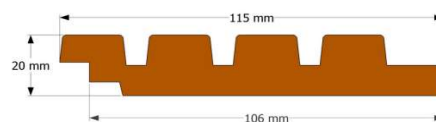

24 x 140 (132) modèle Rib32 T+G

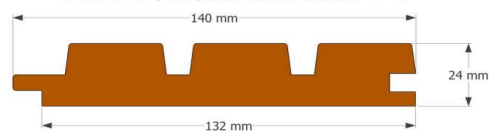

PROFIL * RAINURE 2 COTES - 2 RAINURES FAUX CLAIRE VOIE
LARGEUR 106 MM UTILE - 132 MM

PROFIL RECTANGULAIRE RABOTE 4 FACES- 4 CHANTS
BISEAUTES SANS EMBOITEMENT

CLASSE DE SERVICE CLASSE 3 / 4 EXPOSE EN EXTERIEUR HORS SOL

DENSITE 500KG/M3

QUANTITE MOYENNE :

LARGEUR 125 MM 8,00ML/M2 - 106 MM 9,43ML/M2 - LARGEUR 132 MM 7,58ML/M2

DURABILITE SANS ENTRETIEN 25 ANS ET PLUS

REMARQUE :

NOUVELLE ESSENCE SUR NOTRE MARCHÉ POUR UN BUDGET INFÉRIEUR IL EST UNE TRÈS BONNE ALTERNATIVE VIS-À-VIS DES ESSENCES NATURELLEMENT DURABLE (CEDRE - PADOUK) VUE LA DENSITÉ DU FRAKE ET SA DURABILITÉ NATURELLE AMÉLIORÉE PAR LE PROCÉDÉ DE THERMO TRAITEMENT IL OBTIENT UNE DURABILITÉ SUPÉRIEURE AU SAPIN THERMO ET L AYOUS THERMO

DESCRIPTION	REFERENCE	TYPE PRODUIT	Ep MM	LARGEUR	LONGUEUR	Nb/pq	STK	P CAT HTVA	Unité	TAUX	P CAT TTC	Unité
	AEREFABF120	PROF.BARDAGE CHANFREINE R&L 4 COTES FRAKE THERMO	14	125	L 2,15 M		X	8,14	ML	21%	78,77	M2
	AEREFABF121	PROF BARDAGE BLOK 4 FRAKE THERMO *	20	106	L M		0	8,31	ML	21%	94,85	M2
	AEREFABF122	PROF BARDAGE BLOK 32 FRAKE THERMO *	24	132	L M		0	12,34	ML	21%	113,16	M2



BARDAGE BOIS POSE FERMEE

mocopinus

ESSENCE

DOUGLAS CARBORIS



DENSITE 550KG/M3

QUANTITE MOYENNE :

PROFIL 21X122 MM - 8,20ML/M2

PROFIL * ELEGIE RAINURE 4 COTES
LARGEUR 122 MM UTILE

CLASSE DE SERVICE CLASSE 3 EXPOSE EN EXTERIEUR HORS SOL

DURABILITE SANS ENTRETIEN 15 A 25 ANS

REMARQUE :

POUR NOTRE SALLE D EXPO LE PRODUIT SELECTIONNE EST LE PROFIL RB 21X122 MM SANS COATING - LE COATING N APPORTE QU' UNE PLUS VALUE LORS DU TOUCHER DU PRODUIT (Evite d avoir les mains noires)

DESCRIPTION											
REFERENCE	TYPE PRODUIT	Ep MM	LARGEUR	LONGUEUR	Nb/pq	STK	P CAT HTVA	Unité	TAUX	P CAT TTC	Unité
AEREFABF60	PROF.BARDAGE RB R&L 4 RIVES RABOTE DOUGLAS CARBORIS	21	122	L 3,95 M	112PC/PAL	0	89,60	M2	21%	108,41	M2
AEREFABF62	PROF.BARDAGE RB R&L 4 RIVES RABOTE DOUGLAS CARBORIS + COATING	21	122	L 3,95 M	112PC/PAL	0	131,23	M2	21%	158,78	M2



BARDAGE BOIS POSE FERMÉE

ESSENCE

SAPIN AUTOCLAVE NOIR



PROFIL BARDAGE A RECOUVREMENT SCIE FIN C3 NOIR

QUANTITE MOYENNE :

PROFIL 10-22X200 MM LARGEUR UTILE 180 MM - 5,55ML/M2

ANGLE SCIE FIN C3 NOIR

REMARQUE :

POUR NOTRE SALLE D EXPO LE PRODUIT SELECTIONNE EST LE BARDAGE A RECOUVREMENT 10-22 MM - DONNE UN ASPECT RANCH

DESCRIPTION		G/1									
REFERENCE	TYPE PRODUIT	Ep MM	LARGEUR	LONGUEUR	Nb/pq	STK	P CAT HTVA	Unité	TAUX	P CAT TTC	Unité
AEREFABC70	PROF. BARDAGE A RECOUVREMENT B SCIE FIN / POSE FERMÉE SAPIN C3 NOIR	10-22MM	200MM	L 3,60 M	140PC/PAL	X	8,50	ML	21%	57,09	M2
AEREFABC71	PROF. BARDAGE A RECOUVREMENT B SCIE FIN / POSE FERMÉE SAPIN C3 NOIR	10-22MM	200MM	L 4,20 M	140PC/PAL	0	8,53	ML	21%	57,27	M2
AEREFABC72	PROF. BARDAGE A RECOUVREMENT B SCIE FIN / POSE FERMÉE SAPIN C3 NOIR	10-22MM	200MM	L 5,40 M	140PC/PAL	0	5,72	ML	21%	38,41	M2
AEREFABC73	VOLIGE CHANT DROIT SCIE FIN / POSE FERMÉE SAPIN C3 NOIR	25MM	175MM	L 3,00 M	120PC/PAL	0	13,14	ML	21%	47,70	M2
AEREFABC75	EQUERRE D ANGLE SCIE FIN / SAPIN C3 NOIR	38MM	38MM	L 3,00 M		X	4,57	ML	21%	5,53	M2
AEREFABC76	PROFIL D ANGLE SCIE FIN / SAPIN C3 NOIR	57MM	57MM	L 3,00 M		X	11,87	ML	21%	14,36	M2

PLANCHE DROITE SCIE FIN C3 NOIR



PLANCHE SECTION 25X175 MM



BARDAGE BOIS POSE FERMEE

ESSENCE

BOIS DE RECUPERATION



LARGEUR 110 : 9,09ML/M2
LARGEUR 220 : 4,54 ML/M2

APPLIQUE DANS DE NOMBREUSES CONSTRUCTION PENDANT DES CENTAINES D'ANNEE. RESISTANT ET SOLIDE. POSSEDE UN CHARME NATUREL TANT A L'INTERIEUR QU'A L'EXTERIEUR.

DESCRIPTION												
REFERENCE	TYPE PRODUIT	Ep MM	LARGEUR	LONGUEUR	Nb/pq	STK	P CAT HTVA	Unité	TAUX	P CAT TTC	Unité	
AEREFABC91	BARNWOOD BRUN	20	110-220	330-400		0	90,68	M2	21%	109,72	M2	
AEREFABC92	BARNWOOD GRIS	20	110-221	330-401		0	90,68	M2	21%	109,72	M2	



BARDAGE BOIS POSE FERMEE

ESSENCE



CEDRE

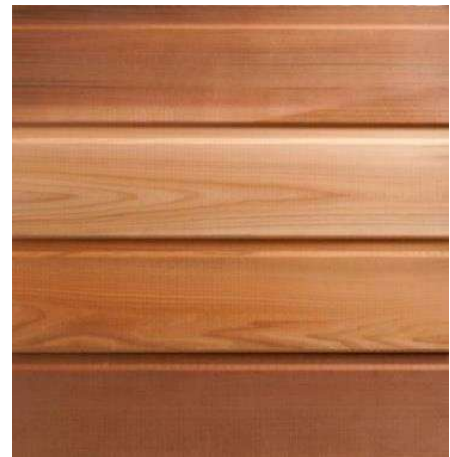

CEDRE NATUREL

QUANTITE MOYENNE :

PROFIL 18X130 MM ATTENTION LA LONGUEUR RENSEIGNEE EST BRUTE
1,18 M = 1,11 M UTILE - 1,55 M = 1,48 M UTILE - QUANTITE PAR M2
BASEE SUR L UTILE

REMARQUE :

L ESSENCE LA PLUS DURABLE NATURELLEMENT ET 100% ECOLOGIQUE

DESCRIPTION				UTILE		PRIX SUR DEMANDE					
REFERENCE	TYPE PRODUIT	Ep MM	LARGEUR	LONGUEUR	Nb/pq	STK	P CAT HTVA	Unité	TAUX	P CAT TTC	Unité
AEREFABF41	PROF.BARDAGE RABOTE R&L 4 COTES PROFIL RAINURE V G001	18	130	L 1,18 M	448PC	x	0,00	ML	21%	0,00	M2
AEREFABF42	PROF.BARDAGE RABOTE R&L 4 COTES PROFIL RAINURE V G001	18	130	L 1,55 M	448PC	X	0,00	ML	21%	0,00	M2

PRIX SUR DEMANDE

BARDAGE BOIS POSE FERMEE

PROFIL LINES

ESSENCE

SAPIN DU NORD THERMO



© Outdoor Wood Concepts®

DENSITE 450KG/M3

PROFIL RAINURE 2 COTES - LINES
LARGEUR UTILE 130 MM

QUANTITE MOYENNE :

CLASSE DE SERVICE CLASSE 3 EXPOSE EN EXTERIEUR HORS SOL

7,69ML/M2

DURABILITE SANS ENTRETIEN 10 A 15 ANS

REMARQUE :

PROFIL LINES CONCEPT DE CARACTERE - PROFILE DE BARDAGE VERTICAL UNIQUE - ROMPT AVEC LA NORME TRES BELLES LIGNES ARCHITECTURALES - 4 PROFILS COMBINABLES ENTRE EUX - 70% PEFC

DESCRIPTION												
REFERENCE	TYPE PRODUIT	Ep MM	LARGEUR	LONGUEUR	Nb/pq	STK	P CAT HTVA	Unité	TAUX	P CAT TTC	Unité	
AEREFABF110	PROF BARDAGE LINES 1 SAPIN THERMO FAUX CLAIRE VOIE R&L 2 COTES	18MM	130MM	2,75	500ML/PAL	0	5,79	ML	21%	53,89	M2	
AEREFABF112	PROF BARDAGE LINES 2 SAPIN THERMO FAUX CLAIRE VOIE R&L 2 COTES	18MM	130MM	3	500ML/PAL	0	5,79	ML	21%	53,89	M2	
AEREFABF114	PROF BARDAGE LINES 3 SAPIN THERMO FAUX CLAIRE VOIE R&L 2 COTES	18MM	130MM	4,8	500ML/PAL	0	5,79	ML	21%	53,89	M2	

NOUVEAU / CONCEPT DE CARACTERE



BARDAGE BOIS POSE FERMÉE

BARDAGE COPYCAT VERT.



COPYCAT EST LA PETITE SŒUR DU PROFILÉ DE REVÊTEMENT DE FAÇADE FREE WILLY®. COPYCAT PRÉSENTE UN DESIGN UN RIEN PLUS QUE SON GRAND FRÈRE, MAIS IL DISPOSE ÉGALEMENT D'OUVERTURES DE VENTILATION UNIQUES (VENTIWOOD®).

LE REVÊTEMENT PEUT ÊTRE POSÉ TANT À L'HORIZONTALE QU'À LA VERTICALE. CE PROFILÉ PROCURE L'IMPRESSIION D'UN LATTIS AÉRIÉ ET OUVERT. EN DÉFINITIVE, IL VOUS PERMET DE RÉALISER UN BARDAGE EN BOIS ARCHITECTURAL AUX LIGNES FORTEMENT MARQUÉES.

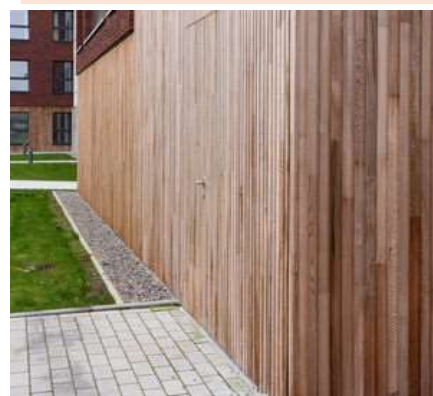

QUANTITE MOYENNE :

8ML / M2

REMARQUE :

FIXATION INVISIBLE - ÉQUIPÉ D'UNE VENTILATION CACHÉE (VENTIWOOD®) = PRÉVIENT L'APPARITION DE MOISSURES DANS LE VIDE - CONFORME À LA CLASSE DE RÉACTION AU FEU D-S2,D0 SOUS RÉSERVE D'UNE STRUCTURE SPÉCIFIQUE ET DE CERTAINES CONDITIONS (STRUCTURE DE LA FAÇADE, ESSENCES DE BOIS, TYPE D'ISOLATION...)

DESCRIPTION													
REFERENCE	TYPE PRODUIT	Ep MM	LARGEUR	LONGUEUR	Nb/pq	STK	P CAT HTVA	Unité	TAUX	P CAT TTC	Unité		
AEREFABF150	PROF COPYCAT VERT. THERMO EPICEA	26	125	L,..... M		0	0	7,72	ML	21%	74,71	M2	
AEREFABF151	PROF COPYCAT MELEZE SF 1-4	26	125	L,..... M		0	0	10,11	ML	21%	97,90	M2	
AEREFABF152	PROF COPYCAT VERT. PADOUK	26	125	L,..... M		0	0	1,47	ML	21%	14,23	M2	
AEREFABF154	PROF COPYCAT VERT. ACCOYA	26	125	L,..... M		0	0	29,80	ML	21%	288,45	M2	



BARDAGE BOIS POSE FERMÉE

BARDAGE COPYCAT HORIZ.



EPICEA THERMO

COPYCAT EST LA PETITE SŒUR DU PROFILÉ DE REVÊTEMENT DE FAÇADE FREE WILLY®. COPYCAT PRÉSENTE UN DESIGN UN RIEN PLUS QUE SON GRAND FRÈRE, MAIS IL DISPOSE ÉGALEMENT D'OUVERTURES DE VENTILATION UNIQUES (VENTIWOOD®).

LE REVÊTEMENT PEUT ÊTRE POSÉ TANT À L'HORIZONTALE QU'À LA VERTICALE. CE PROFILÉ PROCURE L'IMPRESSIION D'UN LATTIS AÉRIÉ ET OUVERT. EN DÉFINITIVE, IL VOUS PERMET DE RÉALISER UN BARDAGE EN BOIS ARCHITECTURAL AUX LIGNES FORTEMENT MARQUÉES.



QUANTITE MOYENNE :

17,54 ML / M2

REMARQUE :

FIXATION INVISIBLE - ÉQUIPÉ D'UNE VENTILATION CACHÉE (VENTIWOOD®) = PRÉVIENT L'APPARITION DE MOISSURES DANS LE VIDE - CONFORME À LA CLASSE DE RÉACTION AU FEU D-S2,D0 SOUS RÉSERVE D'UNE STRUCTURE SPÉCIFIQUE ET DE CERTAINES CONDITIONS (STRUCTURE DE LA FAÇADE, ESSENCES DE BOIS, TYPE D'ISOLATION...)

PLACEMENT HORIZONTAL OU VERTICAL

DESCRIPTION													
REFERENCE	TYPE PRODUIT	Ep MM	LARGEUR	LONGUEUR	Nb/pq	STK	P CAT HTVA	Unité	TAUX	P CAT TTC	Unité		
AEREFABF156	PRO COPYCAT HOR. PADOUK	26	57	L,..... M		0	0	11,27	ML	21%	239,21	M2	
AEREFABF157	PRO COPYCAT HOR. MELEZE SF 1-4	26	57	L,..... M		0	0	5,99	ML	21%	127,04	M2	
AEREFABF158	PRO COPYCAT HOR. EPICEA THERMO	26	57	L,..... M		0	0	4,93	ML	21%	104,73	M2	



PADOUK



CEDRE

BARDAGE BOIS POSE FERMÉE

FREEWILLY

COMINAISON DE DIFF. TYPE DE BOIS



OUTDOOR
wood concepts
nature, design & innovation

FREE WILLY®, LE BARDAGE QUI RESPIRE
CE REVÊTEMENT DE FAÇADE FERMÉ PEUT ÊTRE POSÉ
TANT À L'HORIZONTALE QU'À LA VERTICALE. LE JOINT
D'OMBRE CRÉATIF DE FREE WILLY® PROCURE UNE
IMPRESSION D'OUVERTURE. EN 2010, FREE WILLY® A
ÉTÉ SÉLECTIONNÉ PAR DESIGNREGIO KORTRIJK COMME
ÉTANT L'UN DES 50 PRODUITS LES PLUS NOVATEURS DE
LA RÉGION. LE FAIT QUE FREE WILLY® AIT ÉTÉ COPIÉ À
PLUSIEURS REPRISES N'EST DONC PAS UNE SURPRISE.
THE ORIGINAL SE RECONNAÎT FACILEMENT AUX
OUVERTURES DE VENTILATION UNIQUES INTÉGRÉES.

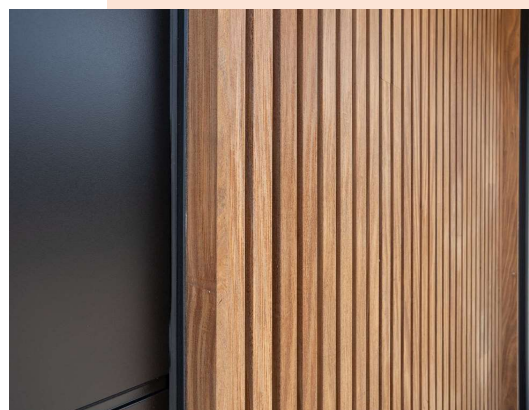
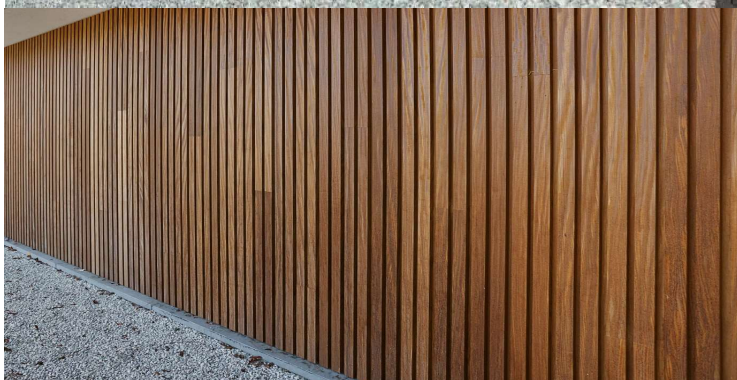

QUANTITE MOYENNE :

1M² VERT. = 8MC

1M² HOR. (57mm) = 17,54 MC

1M² HOR. (59mm) = 16,95 MC

REMARQUE :

FIXATION INVISIBLE- ÉQUIPÉ D'UNE VENTILATION CACHÉE (VENTIWOOD®) = PRÉVIENT L'APPARITION DE MOISSURES DANS LE VIDE - CONFORME À LA CLASSE DE RÉACTION AU FEU D-S2,DO SOUS RÉSERVE D'UNE STRUCTURE SPÉCIFIQUE ET DE CERTAINES CONDITIONS (STRUCTURE DE LA FAÇADE, ESSENCES DE BOIS, TYPE D'ISOLATION...)

DESCRIPTION		G/1										
REFERENCE	TYPE PRODUIT	Ep MM	LARGEUR	LONGUEUR	Nb/pq	STK	P CAT HTVA	Unité	TAUX	P CAT TTC	Unité	
AEREFABF160	FREE WILLY HOR. CEDRE	40	57	L,..... M		0	0	ML	14,83	21%	314,82	M2
AEREFABF161	FREE WILLY HOR. PADOUK	40	57	L,..... M		0	0	ML	13,62	21%	289,10	M2
AEREFABF162	FREE WILLY HOR. THERMO PIN	40	57	L,..... M		0	0	ML	7,30	21%	154,93	M2
AEREFABF165	FREE WILLY VERT. THERMO AYOU	40	57	L,..... M		0	0	ML	9,40	21%	199,55	M2



BARDAGE BOIS / PROFIL DE FINITION

ANGLE

ESSENCE

SAPIN - MELEZE - PADOUK



ANGLE INTERIEUR



ANGLE EXTERIEUR



NOUS PROPOSONS UN USINAGE DE TOUTES PIECES DE FINITION DANS LA MEME ESSENCE QUE VOTRE BARDAGE

DESCRIPTION		A/8									
REFERENCE	TYPE PRODUIT	Ep	LARGEUR	LONGUEUR	Nb/pq	STK	P CAT HTVA	Unité	TAUX	P CAT TTC	Unité
AEREFAPR01	PROFIL CARRE ANGLE INTERIEUR SAPIN THERMO			L,..... M		X	16,29	ML	21%	19,71	ML
AEREFAPR02	PROFIL CARRE ANGLE EXTERIEUR SAPIN THERMO			L,..... M		X	16,29	ML	21%	19,71	ML
AEREFAPR03	PROFIL CARRE ANGLE INTERIEUR MELEZE NATUREL			L,..... M		X	21,72	ML	21%	26,28	ML
AEREFAPR04	PROFIL CARRE ANGLE EXTERIEUR MELEZE NATUREL			L,..... M		X	21,72	ML	21%	26,28	ML
AEREFAPR05	PROFIL CARRE ANGLE INTERIEUR PADOUK			L,..... M		X	28,96	ML	21%	35,04	ML
AEREFAPR06	PROFIL CARRE ANGLE EXTERIEUR PADOUK			L,..... M		X	28,96	ML	21%	35,04	ML

BARDAGE BOIS / PROFIL DE FINITION

ANGLE

ESSENCE

CEDRE



ANGLE INTERIEUR



ANGLE EXTERIEUR



EQUERRE



DESCRIPTION		A/8									
REFERENCE	TYPE PRODUIT	Ep MM	LARGEUR	LONGUEUR	Nb/pq	STK	P CAT HTVA	Unité	TAUX	P CAT TTC	Unité
AEREFAPR31	PROFIL CARRE ANGLE INTERIEUR CEDRE NATUREL			L,..... M		X	32,58	ML	21%	39,42	ML
AEREFAPR34	PROFIL EQUERRE CEDRE NATUREL	40MM	40MM	L 2,15 M		X	13,58	ML	21%	35,32	PC
AEREFAPR35	PROFIL CARRE ANGLE EXTERIEUR CEDRE NATUREL			L,..... M		x	32,58	ML	21%	39,42	ML

L,..... M SUIVANT DISPONIBILITE DE NOTRE STOCK

PROFIL DE FINITION ZINC

PLIAGE DEV ANTHRA ZINC 08

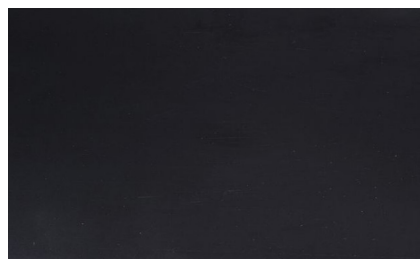

PROFIL DE FINITION SUR MESURE

DEMANDEZ-NOUS VOTRE PRIX SUR
BASE DE VOTRE BORDEREAU /
CROQUIS

PRIX INDICATIF JUIN 2023

DESCRIPTION		A/8		LONGUEUR	Nb/pq	STK	P CAT HTVA	Unité	TAUX	P CAT TTC	Unité	
REFERENCE	TYPE PRODUIT	Ep MM	LARGEUR									
AEREFAPR50	DEV 100 ANTHRA-ZINC 08	0,8	100	1M		0	0	10,48	ML	21%	12,69	ML
AEREFAPR51	DEV 150 ANTHRA-ZINC 08	0,8	150	1M		0	0	14,04	ML	21%	16,99	ML
AEREFAPR52	DEV 200 ANTHRA-ZINC 08	0,8	200	1M		0	0	18,39	ML	21%	22,25	ML
AEREFAPR53	DEV 250 ANTHRA-ZINC 08	0,8	250	1M		0	0	22,73	ML	21%	27,50	ML
AEREFAPR54	DEV 333 ANTHRA-ZINC 08	0,8	333	1M		0	0	28,93	ML	21%	35,00	ML
AEREFAPR55	DEV 350 ANTHRA-ZINC 08	0,8	350	1M		0	0	30,54	ML	21%	36,96	ML
AEREFAPR56	DEV 450 ANTHRA-ZINC 08	0,8	450	1M		0	0	38,36	ML	21%	46,41	ML
AEREFAPR57	DEV 500 ANTHRA-ZINC 08	0,8	500	1M		0	0	47,51	ML	21%	57,48	ML
AEREFAPR58	DEV 600 ANTHRA-ZINC 08	0,8	600	1M		0	0	49,18	ML	21%	59,51	ML
AEREFAPR59	DEV 670 ANTHRA-ZINC 08	0,8	670	1M		0	0	54,02	ML	21%	65,37	ML
AEREFAPR60	DEV 750 ANTHRA-ZINC 08	0,8	750	1M		0	0	59,56	ML	21%	72,07	ML
AEREFAPR61	DEV 1000 ANTHRA-ZINC 08	0,8	1000	1M		0	0	76,86	ML	21%	93,00	ML

DEV = DEVELOPPEMENT DE VOTRE PROFILE - EXEMPLE UN ANGLE (1 COTE DE 50 MM ET 1 COTE DE 100 MM = 150 MM DE DEVELOPPEMENT) PRIX ARTICLE **AEREFAPR51**

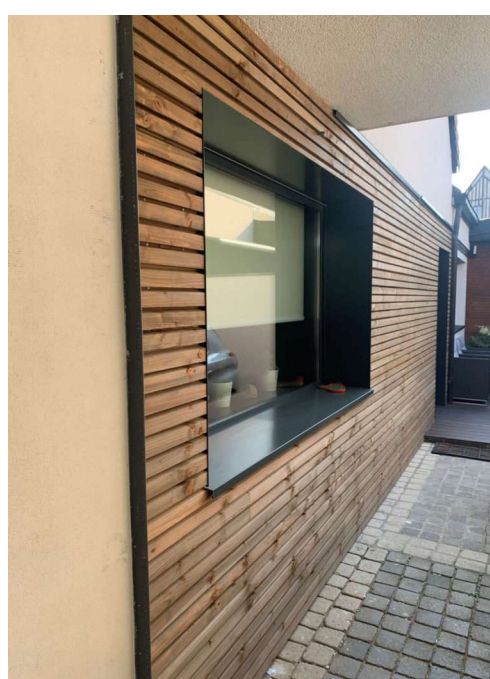

BARDAGE/STRUCTURE

ESSENCE

SAPIN DU NORD AUTOCLAVE C3



SLS 36X89 - 36X58 MM



Conseil

LATTAGE POUR BARDAGE POSE AJOURE VERTICAL : STRUCTURE + PARE PLUIE
PLUS DOUBLE LATTAGE OBLIGATOIRE : SOIT 5,30 ML PAR M2
ENTRAXE MAXIMUM : 1ER LATTAGE 45 CM - 2IEM LATTAGE 33 CM

QUANTITE

SI SIMPLE LATTAGE 3 ML/M2 - DOUBLE LATTAGE 5,30 ML/M2



LATTE 22X45 MM



LATTE BREVETEE (EVITE LE DOUBLE LATTAGE)

REMARQUE :

NOS BOIS DE STRUCTURE SONT AUTOCLAVES CLASSE 3 NOIR CE TRAITEMENT PERMET D AMELIORER LA DURABILITE DU BOIS (ATTENTION SUR LE MARCHE IL EXISTE DES BOIS PEINTS EN NOIR MAIS AUCUN INTERET POUR CET ARTICLE)

DESCRIPTION												
REFERENCE	TYPE PRODUIT	Ep MM	LARGEUR	LONGUEUR	Nb/pq	STK	P CAT HTVA	Unité	TAUX	P CAT TTC	Unité	
AEREFAST02	LATTE SAPIN C24 C3 NOIR	24	48	L 3,30 M	600PC/PAL	X	0,80	ML	21%	3,18	PC	
AEREFAST03	LATTE SAPIN C24 C3 NOIR	22	45	L 3,00 M	600PC/PAL	X	1,05	ML	21%	3,81	PC	
AEREFAST04	LATTE SAPIN C24 C3 NOIR	22	45	L 3,60 M	600PC/PAL	X	1,05	ML	21%	4,57	PC	
AEREFAST05	LATTE SAPIN C24 C3 NOIR	22	45	L 5,40 M	600PC/PAL	X	1,05	ML	21%	6,86	PC	
AEREFAST06	LATTE SAPIN C24 C3 NOIR	32	38	L 3,90 M	450PC/PAL	X	1,18	ML	21%	5,55	PC	
AEREFAST07	LATTE SAPIN C24 C3 NOIR	38	58	L 3,60 M	350PC/PAL	X	1,74	ML	21%	7,57	PC	
AEREFAST08	LATTE SAPIN C24 C3 NOIR	38	58	L 4,80 M	350PC/PAL	X	1,74	ML	21%	10,09	PC	
AEREFAST09	SLS SAPIN C24 C3 NOIR	38	63	L 3,90 M	300PC/PAL	X	1,92	ML	21%	9,05	PC	
AEREFAST10	SLS SAPIN C24 C3 NOIR	38	63	L 4,50 M	300PC/PAL	X	1,92	ML	21%	9,05	PC	
AEREFAST11	SLS SAPIN C24 C3 NOIR	38	89	L 3,30 M	150PC/PAL	X	2,66	ML	21%	10,62	PC	
AEREFAST12	SLS SAPIN C24 C3 NOIR	38	89	L 4,20 M	150PC/PAL	X	2,66	ML	21%	13,52	PC	
AEREFAST13	SLS SAPIN C24 C3 NOIR	38	89	L 4,80 M	150PC/PAL	X	2,84	ML	21%	16,50	PC	
AEREFAST14	SLS SAPIN C24 C3 NOIR	38	235	L 5,40 M	70 PC/PAL	X	10,53	ML	21%	68,83	PC	
AEREFAST15	LATTE SAPIN TRAITEE BREVETEE POUR VENTILATION 100CM2/M	36MM	61MM	L 3,60 M	256PC/PAL	X	2,96	ML	21%	12,90	PC	

AUTOCLAVAGE CLASSE 3 = CLASSE DE SERVICE 3



Conseil

IL EST INDISPENSABLE DE SUIVRE LES REGLES D ECARTEMENT DES LATTES POUR UNE FIXATION OPTIMALE UTILISER POUR TOUS TRAVAUX EXTERIEURS UN BOIS DURABLE OU TRAITÉ PAR AUTOCLAVAGE IL DOIT AVOIR LA MEME DURABILITE QUE VOTRE BARDAGE

POUR LE REGLAGE DE VOTRE LATTAGE



VOIR PAGES ACCESSOIRES POSE BARDAGE

QUINCAILLERIE ARTICLES DIVERS POUR BARDAGE EXTERIEUR

PRODUITS_ET_ACCESSOIRES

ENVELOPPE EXTERIEURE



SOPLETEC UV



PAVAFIX TAPE NOIR

SIGNO / FLEXIBAND

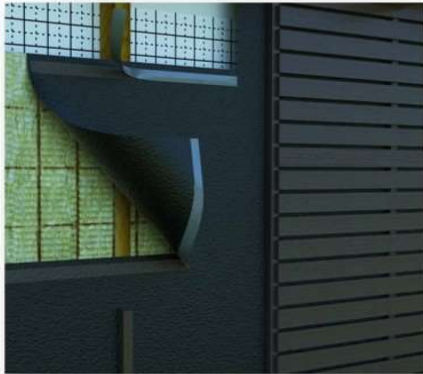

INTERNA

TAPE INTERIEUR DE HAUTE QUALITE



Auch auf Beton verwendbar
(zusamm. mit der Verwendung
eines PRIMER)
Egalement efficace sur
béton (usage du PRIMER
conseillé)

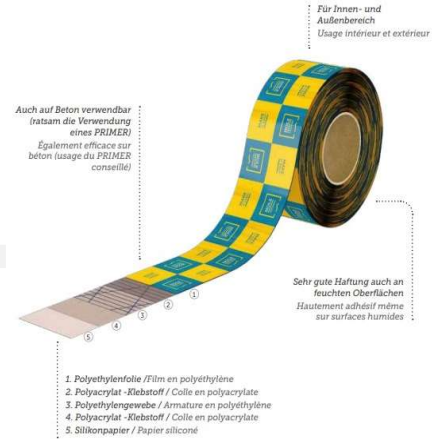

Sehr gute Haftung auch an
feuchten Oberflächen
Haftem adhésif même
sur surfaces humides

1. Polyéthylénfolie / Film en polyéthylène
2. Polyacrylat - Klebstoff / Colle en polyacrylate
3. Polyéthylengewebe / Armature en polyéthylène
4. Polyacrylat - Klebstoff / Colle en polyacrylate
5. Silikonpapier / Papier silicone

TAPE FLEXIBLE - INTERIEUR & EXTERIEUR

DESCRIPTION												
REFERENCE	TYPE PRODUIT	Ep	LARGEUR	LONGUEUR	Nb/pq	STK	P CAT HTVA	Unité	TAUX	P CAT TTC	Unité	
AEACPR0020	CALE ESPACEUR MIXTE B-FIX TYPE KN5 (de 1mm a 5 mm)				500PC/BT	X		57,19 BT	21%	69,20	BT	
AEACCA0031	GRILLE ANTI RONGEUR 40/60MM				25ML/RL	X		98,30 RL	21%	118,94	RL	
AEACCA0032	GRILLE ANTI RONGEUR 40/60 MM DETAIL					0 X		5,27 ML	21%	6,37	ML	
AEACCA0033	PROFIL PVC GRILLE ANTI RONGEUR NOIR			L 2,5M		5 X		4,60 PC	21%	5,57	PC	
NOUVEAU - SOPREMA												
AEACCA0040	SOPLETEC UV 75M2/RL		50 X 1,5M			X		3,16 ML	21%	286,86	RL	
AEACCA0041	SOPLETEC UV DETAIL		... X 1,5M			X		4,03 ML	21%	4,88	ML	
AEACCA0050	PAVAFIX 60 - BLACK		6CM X 25M			X		1,10 ML	21%	33,34	RL	
AEACCA0051	PAVAFIX 150 - BLACK		15CM X 25M			X		4,03 ML	21%	80,27	RL	
NOUVEAU - ROTHOBLAAS												
AEACCA0060	SIGNO 60 / FLEXIBAND		6CM X 25M			X		18,06 RL	21%	21,85	RL	
AEACCA0061	INTERNA 60		6CM X 25M			X		14,32 RL	21%	17,33	RL	

GRILLE ANTI RONGEUR

ECARTEMENT POSSIBLE MAXIMUM DE VOS LAMES DE BARDAGE

INOX



PVC NOIR

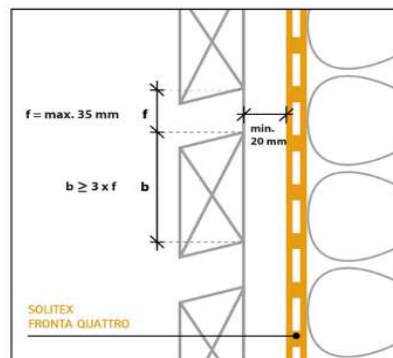
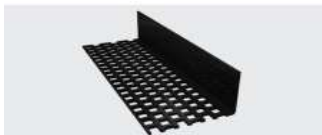

Horizontale Montage

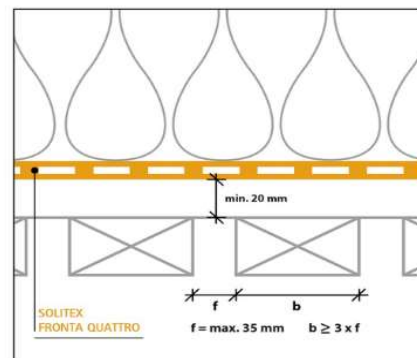

Vertikale Montage

QUINCAILLERIE ARTICLES DE FIXATION

TYPE DE PRODUIT :



FIXATION

SENCO



Spécifications techniques

Longueur	320 mm
Mode de tir	Double déclenchement: contact et restrictif
Niveau de pression acoustique (Lpa)	82.8 dB
Niveau de puissance acoustique (Lwa)	93.8 dB
Type de tige attache 1	Tige lisse
Jauge	15 calibre
Capacité du magasin	110 pièces
Livré en coffret	Oui
Tension (ac)	230 V
Type de connecteur électrique	Continental
Type de batterie	Li-Ion
Tension de la batterie	18 V
Ampérage de la batterie	2 Ah
Puissance de la batterie	27 W
Temps de recharge 80 %	15 minutes
Tirs par charge	700
Nombre de batteries dans le kit	1 pièces
Liaison type 1	Liaison bande adhésive
Tête d'attache type 1	Tête brad
Angle de liaison	34 °

INFORMATIONS IMPORTANTES

SPECIALEMENT CONCU POUR LE BARDAGE

GRANDE AUTONOMIE

MEILLEURE RESISTANCE A L'ARRACHEMENT GRACE AU CLOU DA

SUR BATTERIE = PAS D'ENTRETIEN - MEILLEURE PRODUCTIVITE

TIR SIMPLE OU EN RAFALE

Nouveau

Brad AX 1,2x30mm



Numéro d'article	AX15EGA
Longueur	30.2 mm
Diamètre nominal	1.2 mm
Tête d'attache type 1	Tête moyenne
Finition	Normal
Matériau du fil	Inox AISI 304

Clou de finition DA 1,8x38mm



Numéro d'article	DA17EGB
Longueur	38.1 mm
Diamètre nominal	1.75 mm
Tête d'attache type 1	Tête brad
Finition	Revêtement Sencote
Matériau du fil	Inox AISI 304

Clou de finition DA 1,8x50mm

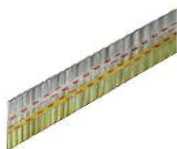

Numéro d'article	DA21EGB
Longueur	50.8 mm
Diamètre nominal	1.75 mm
Tête d'attache type 1	Tête brad
Finition	Revêtement Sencote
Matériau du fil	Inox AISI 304

NOUVEAU SERVICE DE LOCATION D UN CLOUEUR SPECIAL BARDAGE POUR UNE POSE PRO

DESCRIPTION												
REFERENCE	TYPE PRODUIT	Ep		LONGUEUR	Nb/pq	STK	P CAT HTVA	Unité	TAUX	P CAT TTC	Unité	
AEACCL7030	SENCO_BRADS 30MM	1,2MM		30MM	5000PCE/BT	X		39,89 BT	21%	48,27	BT	
AEACCL7031	SENCO_DA-NAIL 38MM	1,8MM		38MM	4000PCE/BT	X		114,53 BT	21%	138,59	BT	
AEACCL7032	SENCO_BRADS 50MM	1,8MM		50MM	4000PCE/BT	X		134,62 BT	21%	162,88	BT	
AEACCL7033	LOC_J_CLOUEUR SENCO FUSION F15XP					X		55,00 JOUR	21%	66,55	JOUR	
AEACCL7034	LOC_S_CLOUEUR SENCO FUSION F15XP					X		165,00 SEM	21%	199,65	SEM	
				LOCATION DU LUNDI AU VENDREDI 16H								

TERRASSE / PLANCHER BOIS

ESSENCE

SAPIN AUTOCLAVE C4 MARRON

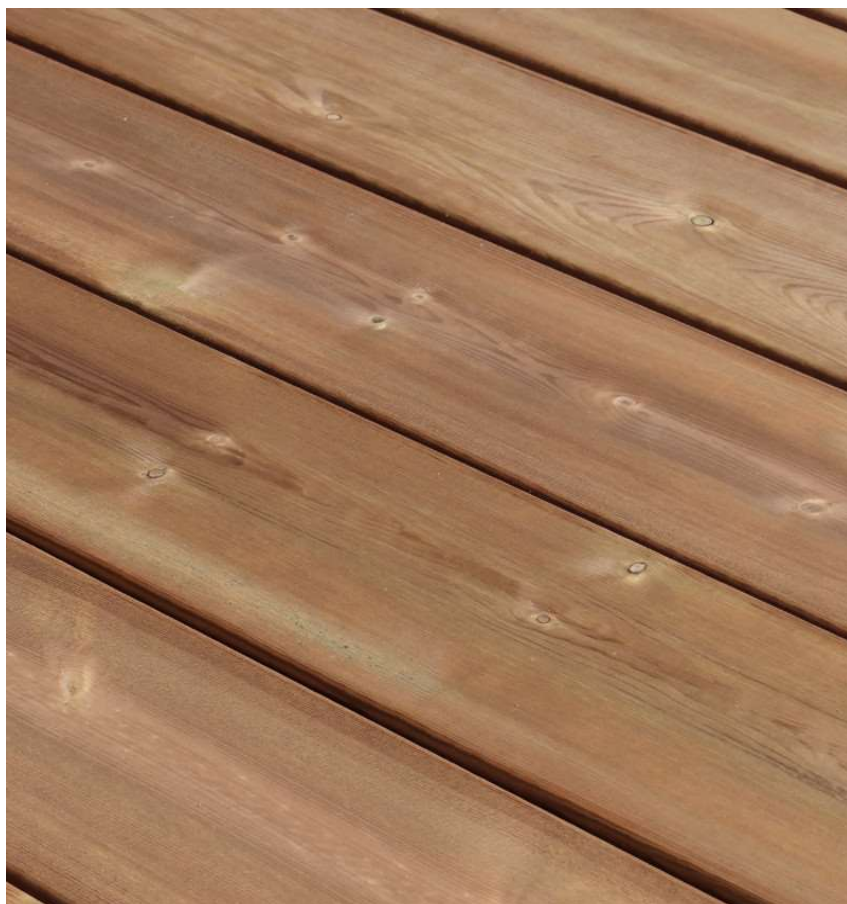

Prix moyen :

A TITRE INDICATIF EXEMPLE :

SUPPORT : DALLE DE BETON

TERRASSE DE 3,00 M SUR 2,00 M - SOIT 5 M2

DESCRIPTION :

STRUCTURE LAMBOURDE 47X61 MM SAPIN C4

2,5ML/ PAR M2 - SOIT 12,50 ML

39 €

PLANCHER 6,67 M /PAR M2 - SOIT 33,35 ML

162 €

180 VIS INOX POUR PLANCHER 5X50 MM

26 €

PRIX : 227 SOIT : 45 € /M2
TTC

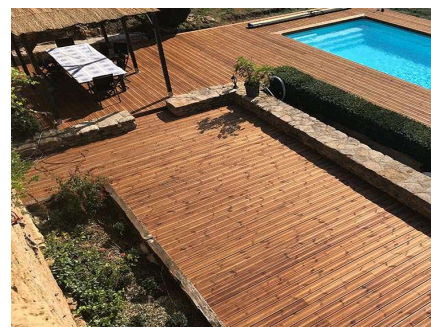

DENSITE 450KG A 500KG/M3

QUANTITE MOYENNE :

6,67ML/M2

PROFIL RABOTE 1 FACE LISSE / 1 FACE PETITE RAINURE
CHANTS DROITS

CLASSE DE SERVICE CLASSE 3 EXPOSE EN EXTERIEUR HORS SOL

DURABILITE SANS ENTRETIEN 10 A 15 ANS

REMARQUE :

PLANCHER DE TRES BON RAPPORT QUALITE - SAPIN DU NORD IL EST RESISTANT AU POINSONNEMENT - TRES BONNE DURABILITE IL EST AUTOCLAVE CLASSE 4 - PROFIL DOUBLE FACE (1 FACE LISSE ET 1 FACE AVEC PETITE RAINURE)
CLASSE 4

DESCRIPTION												
REFERENCE	TYPE PRODUIT	Ep MM	LARGEUR	LONGUEUR	Nb/pq	STK	P CAT HTVA	Unité	TAUX	P CAT TTC	Unité	
AETEPLBO01	PLANCHER SAPIN DU NORD 1 FACE LISSE / 1 FACE PT RAINURE.	27	145	L 3,30 M	220PC	X		4,0	ML	21%	32,48 M2	
AETEPLBO03	PLANCHER SAPIN DU NORD 1 FACE LISSE / 1 FACE PT RAINURE.	27	145	L 3,90 M	220PC	X		4,0	ML	21%	32,48 M2	
AETEPLBO04	PLANCHER SAPIN DU NORD 1 FACE LISSE / 1 FACE PT RAINURE.	27	145	L 4,20 M	220PC	X		4,0	ML	21%	32,48 M2	
AETEPLBO05	PLANCHER SAPIN DU NORD 1 FACE LISSE / 1 FACE PT RAINURE.	27	145	L 4,80 M	220PC	X		4,0	ML	21%	32,48 M2	

CE PLANCHER EST AUTOCLAVE CLASSE 4 ET NON CLASSE 3 COMME LA PLUPART DES PRODUITS VENDUS SUR LE MARCHÉ

POUR RAPPEL LA CLASSE 4 CONVIENT POUR LES BOIS EXPOSE EN PERMANENCE A L EAU ET L HUMIDITE

TERRASSE / PLANCHER BOIS

ESSENCE



MELEZE



Prix moyen :

A TITRE INDICATIF EXEMPLE :

SUPPORT : DALLE DE BETON

TERRASSE DE 3,00 M SUR 2,00 M - SOIT 5 M2

DESCRIPTION :

STRUCTURE LAMBOURDE 47X61 MM SAPIN C4

2,5ML/ PAR M2 - SOIT 12,50 ML

39 €

PLANCHER 6,90 M /PAR M2 - SOIT 33,35 ML

237 €

180 VIS INOX POUR PLANCHER 5X50 MM

26 €

PRIX : 302 EUROS TTC
SOIT : 60 € E/M2



DENSITE 600KG/M3

QUANTITE MOYENNE :

LARGEUR 140 MM 6,90ML/M2

PROFIL RABOTE 1 FACE LISSE / 1 FACE PETITE RAINURE
CHANTS DROITS

CLASSE DE SERVICE CLASSE 3 EXPOSE EN EXTERIEUR HORS SOL

DURABILITE SANS ENTRETIEN 15 A 25 ANS

REMARQUE :

PLANCHER DE GRANDE QUALITE - MELEZE DE SIBERIE IL EST TRES RESISTANT AU POINSONNEMENT - TRES BONNE DURABILITE ESSENCE NATURELLEMENT DURABLE - PROFIL DOUBLE FACE (1 FACE LISSE ET 1 FACE AVEC PETITE RAINURE) - FIXATION PAR VIS OU CLIPS HAPPAX

DESCRIPTION												
REFERENCE	TYPE PRODUIT	Ep MM	LARGEUR	LONGUEUR	Nb/pq	STK	P CAT HTVA	Unité	TAUX	P CAT TTC	Unité	
AETEPLBO10	PLANCHER MELEZE 1 FACE LISSE / 1 FACE PT RAINURE - CHANTS DROITS	26	140	L 4,00 M	220PC	X	5,88	ML	21%	47,48	M2	

LE MELEZE UNE ESSENCE TRES ROBUSTE
RENDU CHALEUREUX

FIXATION INVIVLE POSSIBLE AVEC LE SYSTEME CAMO VOIR
PAGE 54 DU CATALOGUE

Nouveau

TERRASSE / PLANCHER BOIS

ESSENCE

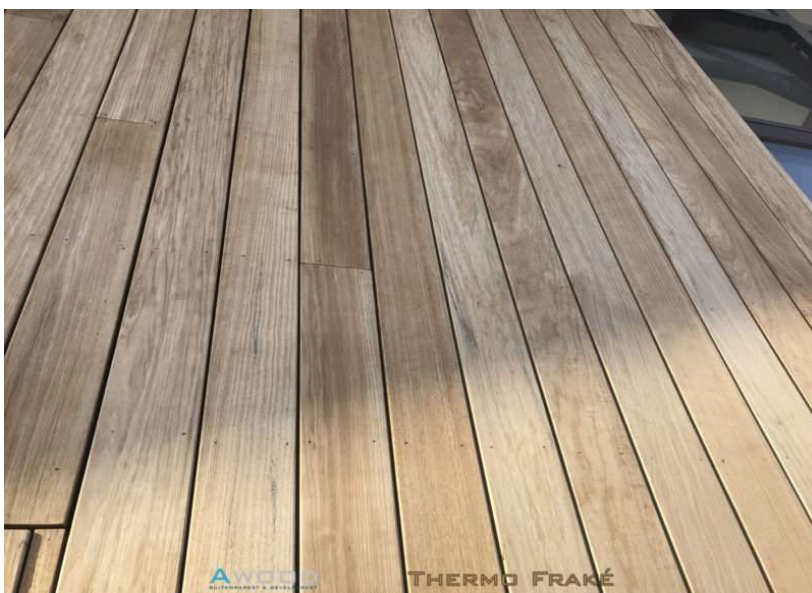

FRAKE THERMOTRAITE



Prix moyen :

A TITRE INDICATIF EXEMPLE :

SUPPORT : DALLE DE BETON

TERRASSE DE 3,00 M SUR 2,00 M - SOIT 5 M2

DESCRIPTION :

PLANCHER FRAKE THERMOTRAITE 1 € 360,2

STRUCTURE LAMBOURDE 40X60 MM BOIS DUR CLASSE 1

2,5ML/ PAR M2 - SOIT 12,50 ML 60 €

PRIX : 420 EUROS TTC

SOIT : 84,1 E/M2

HORS VISSERIE



DENSITE 500KG/M3

QUANTITE MOYENNE :

LARGEUR 145 MM 6,67ML/M2

PROFIL RABOTE 1 FACE LISSE / 1 FACE PETITE RAINURE
CHANTS DROITS

CLASSE DE SERVICE CLASSE 3/4 EXPOSE EN EXTERIEUR HORS SOL

DURABILITE SANS ENTRETIEN 25 ANS ET PLUS

REMARQUE :

NOUVELLE ESSENCE SUR NOTRE MARCHÉ POUR UN BUDGET INFÉRIEUR IL EST UNE TRÈS BONNE ALTERNATIVE VIS-À-VIS DES ESSENCES NATURELLEMENT DURABLE (PADOUK) VUE LA DENSITÉ DU FRAKE ET SA DURABILITÉ NATUREL AMÉLIORÉ PAR LE PROCÉDÉ DE THERMO TRAITEMENT IL OBTIENT UNE DURABILITÉ SUPÉRIEURE AU SAPIN THERMO ET L'AYOUS THERMO

DESCRIPTION												
REFERENCE	TYPE PRODUIT	Ep MM	LARGEUR	LONGUEUR	Nb/pq	STK	P CAT HTVA	Unité	TAUX	P CAT TTC	Unité	
AETEPLBO20	PLANCHER FRAKE THERMOTRAITE 1 FACE LISSE 1 FACE PT RAINURE - CHANTS	21	145	L 2,25 M		X	8,93	ML	21%	72,03	M2	
AETEPLBO21	PLANCHER FRAKE THERMOTRAITE 1 FACE LISSE 1 FACE PT RAINURE - CHANTS	21	145	L 4,55 M		X	8,93	ML	21%	72,03	M2	

SOLIDE, STABLE ET DURABLE



FIXATION INVIVLE POSSIBLE AVEC LE SYSTEME CAMO VOIR PAGE 54 DU CATALOGUE

TERRASSE / PLANCHER BOIS

ESSENCE

PADOUK

PADOUK



PADOUCK GRISONNE NATURELLEMENT



Prix moyen :

A TITRE INDICATIF EXEMPLE : S/BASE PLANCHER PADOUK
SUPPORT : DALLE DE BETON
TERRASSE DE 3,00 M SUR 2,00 M - SOIT 5 M2
DESCRIPTION :
STRUCTURE LAMBOURDE 40X60 MM BOIS DUR CLASSE 1
2,5ML/ PAR M2 - SOIT 12,50 ML 60 €
PLANCHER 6,80 M/ PAR M2 - SOIT 34,50 ML 500 €

PRIX : 561 EUROS TTC
SOIT : 112 E/M2

HORS VISSERIE

NOTRE QUALITE EST CERTAINEMENT
LA MEILLEURE SUR LE MARCHÉ

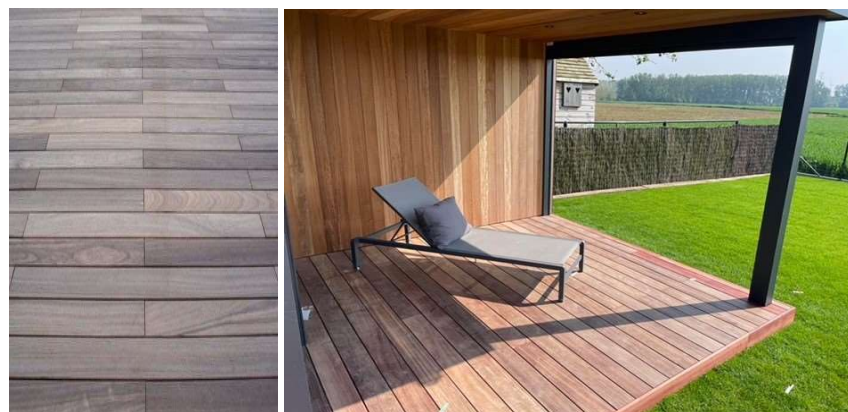

DENSITE 750KG/M3

LARGEUR 120 MM 8ML/M2 - LARGEUR 142 MM 6,80ML/M2 - LARGEUR
145 MM 6,67ML/M2 - LARGEUR 190 MM 5,13ML/M2

PROFIL * RABOTE 2 FACES LISSES
CHANTS RAINURE HARDWOOD CLIPS
PROFIL RABOTE 2 FACES LISSES
CHANTS DROITS
CLASSE DE SERVICE CLASSE 3/4 EXPOSE EN EXTERIEUR HORS SOL
DURABILITE SANS ENTRETIEN 25 ANS ET PLUS

LE PADOUK EST UN BOIS EXOTIQUE À L'ASPECT À LA FOIS MODERNE ET CHALEUREUX. SON EXCEPTIONNELLE STABILITÉ EN FAIT UN MATÉRIAU IDÉAL POUR LE BARDAGE D'UNE FAÇADE.
UN BARDAGE EN PADOUK GRISAILLE NATURELLEMENT, PHÉNOMÈNE QUI LUI DONNE UNE APPARENCE UNIQUE.

DESCRIPTION												
REFERENCE	TYPE PRODUIT	Ep MM	LARGEUR	LONGUEUR	Nb/pq	STK	P CAT HTVA	Unité	TAUX	P CAT TTC	Unité	
AETEPLB091	PLANCHER PADOUK S4S 2 FACES LISSES - CHANTS DROITS	21	145	L,..... M	100PC	X	11,99	ML	21%	96,75	M2	
AETEPLB092	* PLANCHER PADOUK 2 FACES LISSES - CHANTS RAINURES HARDWOOD CLIPS *	20	120	L,..... M	100PC	X	11,64	ML	21%	112,65	M2	
AETEPLB093	* PLANCHER PADOUK 2 FACES LISSES - CHANTS RAINURES HARDWOOD CLIPS *	20	142	L,..... M	100PC	0	15,19	ML	21%	124,98	M2	
AETEPLB094	* PLANCHER PADOUK 2 FACES LISSES - CHANTS RAINURES HARDWOOD CLIPS *	20	190	L,..... M	100PC	0	20,74	ML	21%	128,72	M2	

L,..... M SUIVANT DISPONIBILITE DE NOTRE STOCK

SUR DEMANDE: IPE

ESSENCE DE GRANDE QUALITE MAIS VICTIME DE L OFFRE ET LA DEMANDE DEPUIS PLUSIEURS ANNEES NE CESSE D AUGMENTER

ACTUELLEMENT D AUTRES ESSENCES SONT DE MEILLEUR RAPPORT QUALITE PRIX

TERRASSE / PLANCHER BOIS

ESSENCE

MOVINGUI THERMO



PROVENANCE : GABON, CAMEROUN
CLASSE DE DURABILITÉ :3

Prix moyen :

A TITRE INDICATIF EXEMPLE : S/BASE PLANCHER
SUPPORT : DALLE DE BETON
TERRASSE DE 3,00 M SUR 2,00 M - SOIT 5 M2
DESCRIPTION :
STRUCTURE LAMBOURDE 40X60 MM BOIS DUR CLASSE 1
2,5ML/ PAR M2 - SOIT 12,50 ML 60,2 €
PLANCHER 6,90 M/ PAR M2 - SOIT 34,50 ML 442,1 €

PRIX : 502 € EUROS TTC
SOIT : 100 € /M2

VARIANTE

DESCRIPTION IDEM 502 €
FIXATION: 180 VIS 5X50 MM INOX A2 29 €

PRIX : 531 € EUROS TTC
SOIT : 106 € E/M2



Nouveau



DENSITE 710KG/M3

QUANTITE MOYENNE :

LARGEUR 120 MM 8ML/M2 -LARGEUR 140 MM 6,90ML/M2

PROFIL RABOTE 2 FACES LISSES -
CHANTS RAINURE HARDWOOD CLIPS

CLASSE DE SERVICE CLASSE 3/4 EXPOSE EN EXTERIEUR HORS SOL

DURABILITE SANS ENTRETIEN 25 ANS ET PLUS

REMARQUE :

LE MOVINGUI EST L'UN DES RARES BOIS CLAIRS CONVENANT AUX MENUISERIES EXTÉRIEURES.
IL CONVIENT ÉGALEMENT AUX APPLICATIONS INTÉRIEURES
SA STRUCTURE RESSEMBLE BEAUCOUP À CELLE DE L'AFRORMOSIA. LE RAPPORT QUALITÉ/PRIX EST TRÈS BON !

DESCRIPTION													
REFERENCE	TYPE PRODUIT	Ep MM	LARGEUR	LONGUEUR	Nb/pq	STK	P CAT HTVA	Unité	TAUX	P CAT TTC	Unité		
AETEPLB034	PLANCHER MOVINGUI RAINURE HARDWOOD CLIPS 2 FACES LISSES	20	120	L,..... M	100PC	X		10,59	ML	21%	102,52	M2	
AETEPLB036	PLANCHER MOVINGUI RAINURE HARDWOOD CLIPS 2 FACES LISSES	20	140	L,..... M	100PC	X		12,55	ML	21%	104,77	M2	

L,..... M SUIVANT DISPONIBILITE DE NOTRE STOCK

- DENSITÉ APPARENTE AU 12% D'HUMIDITÉ: 710 KG/M3 BOIS SEMI LOURD À LOURD
- COEFFICIENT DE RETRAIT VOLUMIQUE 11% BOIS MOYENNEMENT NERVEUX
 - RÉSISTANCE À LA FLEXION STATIQUE 1.320 KG/CM2
 - MODULE D'ÉLASTICITÉ 114.500 KG/CM2
- RÉSISTANCE À LA COMPRESSION PARALLÈLE 600 KG/CM2

EN RAISON DE SES CARACTÉRISTIQUES TECHNIQUES ET DE SA COULEUR, IL PEUT ÊTRE UNE EXCELLENTE ALTERNATIVE À BOIS D'IROKO À UN PRIX LÉGÈREMENT MOINS CHER

TERRASSE / PLANCHER BOIS

ESSENCE



MERBAU



Prix moyen :

A TITRE INDICATIF EXEMPLE : S/BASE PLANCHER MERBAU
 SUPPORT : DALLE DE BETON
 TERRASSE DE 3,00 M SUR 2,00 M - SOIT 5 M2
 DESCRIPTION :
 STRUCTURE LAMBOURDE 40X60 MM BOIS DUR CLASSE 1
 2,5ML/ PAR M2 - SOIT 12,50 ML 60 €
 PLANCHER 6,90 M/ PAR M2 - SOIT 34,50 ML 433 €

PRIX : 493 € EUROS TTC
 SOIT : 98,6 €/M2

HORS VISSERIE

APRES 1 AN



DENSITE 800KG/M3

PROFIL RABOTE 2 FACES LISSES -
 CHANTS RAINURE HARDWOOD CLIPS

QUANTITE MOYENNE :

LARGEUR 145 MM 6,80ML/M2

CLASSE DE SERVICE CLASSE 3/4 EXPOSE EN EXTERIEUR HORS SOL

DURABILITE SANS ENTRETIEN 25 ANS ET PLUS

SUPER RAPPORT QUALITE PRIX

REMARQUE :

BOIS DE CLASSE 4 QUI SE VEUT ÊTRE TRÈS DUR LUI ASSURANT UNE FORTE DURÉE DE VIE !
 LA DENSITÉ DU MERBAU VOUS ASSURE UNE EXCELLENTE RÉSISTANCE FACE AUX CHOCS ET AUX RAYURES OCCASIONNÉS AVEC LE TEMPS.
 POINT CAPITAL, LE MERBAU EST IMPUTRESCIBLE, C'EST-À-DIRE QU'IL A UNE HAUTE RÉSISTANCE À L'EAU ET À L'HUMIDITÉ.
 LE MERBAU EST UN BOIS QUI SE DÉFORME DIFFICILEMENT AUSSI BIEN DURANT LE TEMPS DE STOCKAGE QUE LE TEMPS DE POSE !

DESCRIPTION											
REFERENCE	TYPE PRODUIT	Ep MM	LARGEUR	LONGUEUR	Nb/pq	STK	P CAT HTVA	Unité	TAUX	P CAT TTC	Unité
AETEPLB050	PLANCHER MERBAU S4S 2 FACES LISSES - CHANTS DROITS	21	145	L,,,,, M	140PC	X	10,37	ML	21%	83,70	M2

L,,,,, M SUIVANT DISPONIBILTE DE NOTRE STOCK

STOCK TRES IMPORTANT LONGUEURS 2,45 M - 2,75 M - 3,05 M - 3,35 M - 3,65 M - 3,95 M - 4,25 M - 4,55 M - 4,90 M

UNE TERRASSE EN MERBAU VA APPORTER UN CACHET TRÈS EXOTIQUE ET EMPLI DE CHARME !

UNE ROBUSTESSE À TOUTE ÉPREUVE

STAR DU BOIS EN ASIE ET EN OCÉANIE, LE MERBAU SE VEUT ÊTRE UN BOIS FORTEMENT PRISÉ POUR HABILLER AVEC STYLE ET ÉLÉGANCE VOTRE INTÉRIEUR COMME VOTRE EXTÉRIEUR GRÂCE À SA TEINTE DE FEU !



TERRASSE / PLANCHER BOIS



UN PETIT ESPACE DANS VOTRE JARDIN ?

UNE ENVIE DE TERRASSE ?

DEMANDEZ-NOUS CONSEIL !

EXEMPLE DE TERRASSE		SUR BASE D'UNE TERRASSE DE 4 X 3 M		12M2			
				Prix TVAC			
FIXATION INVISIBLE CAMO	PLANCHER MERBAU S4S 2 FACES LISSES -	21	145			1004,44 €	35VIS/M2
	LAMBOURDE RABOTEE S.R.N C4 MARRON		47X61MM L 3,00 M	9,00 PCE		85,60 €	
	BANDE BITUMEUSE_NIVO BITUDEK	1,5MM	75MM 10M	3,00 RLX		75,43 €	
	VIS CAMO PROTECH 60MM	700	PCE/BTE	420,00 PCE		46,80 €	
	POIGNEE CAMO PRO 5MM			1,00 PCE		131,55 €	
	FORET CAMO MARKSAM			1,00 PCE		35,83 €	
	EMBOUT DE VISSEUSE CAMO			1,00 PCE		22,37 €	
TOTAL						1402,02 €	
						116,84 €/M2	
SUR STRUCTURE WEASYFIX ↓ DEMANDEZ-NOUS CONSEIL	VIS FS 750 F			4,00 PCE		259,81 €	3 M ² /VIS
	POTEAU RAB. 4 FACES SAPIN C4 VERT		45X145MM	4X2 ML		227,77 €	
	POTEAU RAB. 4 FACES SAPIN C4 MARRON		45X145MM	6X3 ML			
	WOOD BASIC			6,00 PCE		71,44	
	LOCATION WEASYLECTRIC PRO & ACC.			1 J		181,50	
TOTAL STRUCTURE WEASYFIX						740,52 €	
STRUCTURE WEASYFIX + FIXATON CAMO					2142,54 €	178,5 €/M2	

LA VALEUR HAUTEMENT SÉCURITAIRE DE 3 M²/VIS SOUS UNE TERRASSE EN USAGE PRIVÉ EST L'IDÉALE THÉORIQUE DE CONSOMMATION

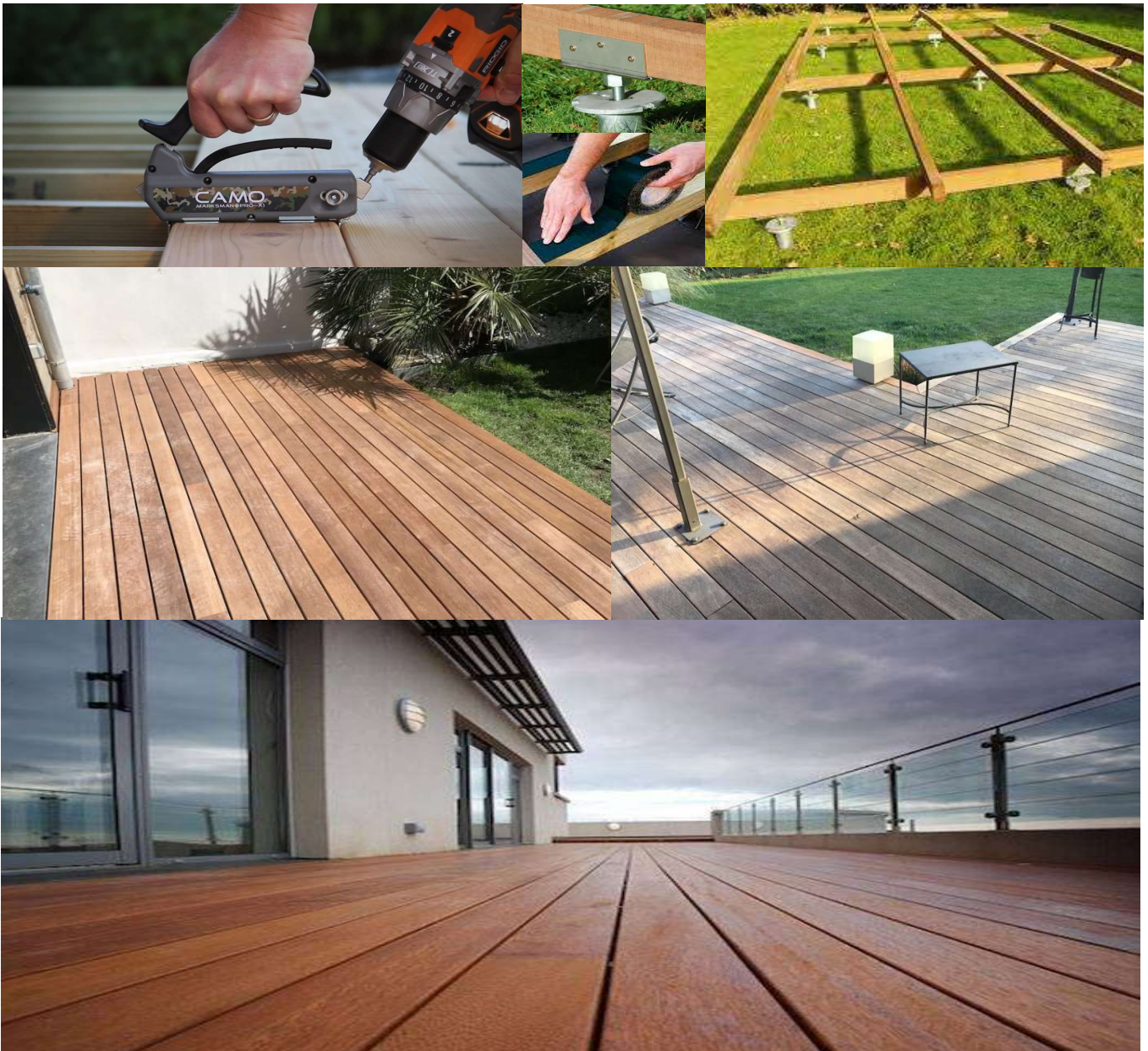

TERRASSE / PANNEAU VINTAGE

PANNEAU FOUR A BRIQUE - PALETTE

MELEZE - AZOBE - SAPIN



QUANTITE MOYENNE :
 1160-1400MM = 1,624M2
 1100-1400MM = 1,54 M2
 800-1200MM = 0,96 M2



REMARQUE :
 IDÉAL POUR TERRASSE - PALISSADE - BOX, ABRIS POUR CHEVAUX , STABULATIONS , ABRI À PAILLE ...
 TERRASSES, TABLES, ABRIS DE JARDINS, .. LAISSEZ LIBRE COURT À VOTRE CRÉATIVITÉ.
 LE MEILLEUR RAPPORT QUALITÉ/PRIX DU MARCHÉ

DESCRIPTION											
REFERENCE	TYPE PRODUIT	Ep MM	LARGEUR	LONGUEUR	Nb/pq	STK	P CAT HTVA	Unité	TAUX	P CAT TTC	Unité
AETEDAPI01	PANNEAU FOUR A BRIQUE MELEZE	45	1160	1400	30PC	X	47,06	PC	21%	56,94	PC
AETEDAPI01	PANNEAU FOUR A BRIQUE AZOBE	50	1100	1400	0	0	77,29	PC	21%	93,52	PC
AETEDABO10	PALETTE BOIS SAPIN TYPE EURO NEUVE	22	800	1200	0	0	29,13	PC	21%	35,24	PC

PANNEAU FOUR A BRIQUE LES DIMENSIONS SONT VARIABLES SUIVANT LES ARRIVAGES

IDEE DE PLANCHER DE TERRASSE



RETROUVEZ D'AUTRES IDEE ET REALISATIONS DE NOS CLIENTS SUR NOTRE PAGE FACEBOOK/BLWOOD

TERRASSE / STRUCTURE

LAMBOURDE

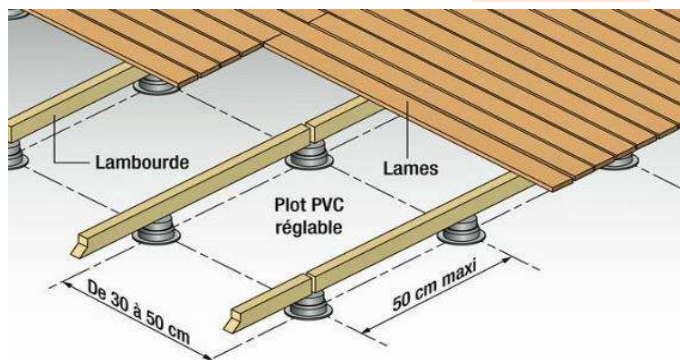

DE PREFERENCE ENTRAXE DE 40CM

QUANTITE MOYENNE :

SI ENTRAXE 400 MM QUANTITE MOYENNE 2,5ML/M2

SAPIN ROUGE DU NORD



Prix moyen :

EXEMPLE : SUR BASE DE 5 M2 DE TERRASSE
SECTION 47X61 MM - 2,5ML/M2 - SOIT 12,5 ML

38,87 €

PRIX : 38,9 € EUROS TTC

SOIT : 7,77 €/M2

DESCRIPTION											
REFERENCE	TYPE PRODUIT	Ep MM	LARGEUR	LONGUEUR	Nb/pq	STK	P CAT HTVA	Unité	TAUX	P CAT TTC	Unité
AETESTBO01	LAMBOURDE RABOTEE S.R.N C4 MARRON	47	61	L 3,00 M	260PC/PAL	X	2,57	ML	21%	9,33	PC
AETESTBO02	LAMBOURDE RABOTEE S.R.N C4 MARRON	17	61	L 4,20 M	260PC/PAL	X	2,57	ML	21%	13,06	PC
AETESTBO11	LAMBOURDE RABOTEE S.R.N C4 MARRON	44	44	L 3,00 M	300PC/PAL	X	1,76	ML	21%	6,37	PC
AETESTBO12	LAMBOURDE RABOTEE S.R.N C4 MARRON	44	44	L 4,20 M	300PC/PAL	X	1,76	ML	21%	8,92	PC

TERRASSE / STRUCTURE

LAMBOURDE



BOIS EXOTIQUE



Prix moyen :

EXEMPLE : SUR BASE DE 5 M2 DE TERRASSE
SECTION 40X60 MM - 2,5ML/M2 - SOIT 12,5 ML

84,9 €

PRIX : 85 € SOIT : 17 € /M2

DESCRIPTION											
REFERENCE	TYPE PRODUIT	Ep MM	LARGEUR	LONGUEUR	Nb/pq	STK	P CAT HTVA	Unité	TAUX	P CAT TTC	Unité
AETESTBO13	LAMBOURDE RABOTEE 4 FACES BOIS DUR CLASSE 1	40	60	L 4,55 M	120PC/PAL	X	3,98	ML	21%	21,92	PC
AETESTBO15	LAMBOURDE MUKULUNGU RABOTEE BOIS CLASSE 1 ABOUTE	40	60	L 5,90 M	120PC/PAL	X	5,61	ML	21%	40,06	PC



LE CHOIX DE LA CLASSE DE DURABILITE DE LA
LAMBOURDE DOIT ETRE AU MINIMUM EQUIVALENTE A
LA DURABILITE DE VOTRE PLANCHER

**IMPORTANT POUR LA FIXATION AVEC LE SYSTEME CAMO
LA LAMBOURDE DOIT ETRE EN SAPIN AUTOCLAVE ET
NON EN BOIS DUR**

BOIS DE STRUCTURE AUTOCLAVE

BOIS RABOTE 4 FACES



POTEAU SAPIN AUTOCLAVE C4 VERT

SAPIN AUTOCLAVE CLASSE 4 / 3



POTEAU SAPIN AUTOCLAVE C4 BRUN -

DESCRIPTION												
REFERENCE	TYPE PRODUIT	Ep MM	LARGEUR	LONGUEUR	Nb/pq	STK	P CAT HTVA	Unité	TAUX	P CAT TTC	Unité	
AEBOST0013	POTEAU RAB. 4 FACES SAPIN C4 VERT	90	90	L 2,50 M	72 PC/PAL	X	9,63	ML	21%	29,12	PC	
AEBOST0014	POTEAU RAB. 4 FACES SAPIN C4 VERT	90	90	L 3,00 M	72PC/PAL	X	9,63	ML	21%	34,94	PC	
AEBOST0015	POTEAU RAB. 4 FACES SAPIN C4 MARRON	90	90	L 4,20 M	72PC/PAL	X	10,01	ML	21%	50,87	PC	
AEBOST0016	POTEAU RAB. 4 FACES DUO DOUGLAS C3 VERT	120	120	L 3,00 M		X	13,18	ML	21%	47,83	PC	

TYPE DE PRODUIT :

BOIS RABOTE 4 FACES



SAPIN AUTOCLAVE CLASSE 3



DESCRIPTION												
REFERENCE	TYPE PRODUIT	Ep MM	LARGEUR	LONGUEUR	Nb/pq	STK	P CAT HTVA	Unité	TAUX	P CAT TTC	Unité	
AEBOST0019	VOLIGE RABOTEE 4 FACES SAPIN ROUGE C3 VERT	38	89	L 3,00 M	144PC/PAL	X	4,02	ML	21%	14,59	PC	
AEBOST0020	VOLIGE RABOTEE 4 FACES SAPIN ROUGE C3 VERT	38	89	L 3,60 M	144PC/PAL	X	4,02	ML	21%	17,50	PC	
AEBOST0021	VOLIGE RABOTEE 4 FACES SAPIN ROUGE C3 VERT	45	140	L 3,00 M	84PC/PAL	X	5,39	ML	21%	19,58	PC	
AEBOST0022	VOLIGE RABOTEE 4 FACES SAPIN ROUGE C3 VERT	45	140	L 3,60 M	84PC/PAL	X	5,39	ML	21%	23,50	PC	
AEBOST0023	VOLIGE RABOTEE 4 FACES SAPIN ROUGE C3 VERT	45	140	L 4,50 M	84PC/PAL	X	5,39	ML	21%	29,37	PC	



BOIS RABOTE 4 FACES

SAPIN AUTOCLAVE CLASSE 3

DESCRIPTION												
REFERENCE	TYPE PRODUIT	Ep MM	LARGEUR	LONGUEUR	Nb/pq	STK	P CAT HTVA	Unité	TAUX	P CAT TTC	Unité	
AEBOST0033	POUTRE RABOTEE 4 FACES SAPIN ROUGE C3 VERT	58	170	L 4,20 M		0 X	8,96	ML	21%	45,53	PC	
AEBOST0034	POUTRE RABOTEE 4 FACES SAPIN ROUGE C3 VERT	58	170	L 5,10 M		0 X	8,96	ML	21%	55,29	PC	
AEBOST0035	POUTRE RABOTEE 4 FACES SAPIN BLANC C3 VERT	70	220	L 6,00 M		0 X	13,61	ML	21%	98,82	PC	

REMARQUE :

DANS LE CAS OU LE BOIS EST EN CONTACT - PERMANENT AVEC L EAU, LA TERRE _ UTILISER UN BOIS TRAITE CLASSE 4 - OU UNE ESSENCE NATURELLEMENT DURABLE

QUINCAILLERIE ARTICLES DE FIXATION

VISSERIE ET CALE



REF : AEACVI0501 - AEACVI5103 - AEACVI0510



REF : TYPE KN2



VISSERIE ET CALE



MECHE REISSER SPECIAL PLANCHER



REF TYPE KN2



REF : TYPE KN4



TOURILLON BOIS MASSIF

REF : TYPE KN6

DESCRIPTION	REFERENCE	TYPE PRODUIT	Ep MM	LARGEUR	LONGUEUR	Nb/pq	STK	P CAT HTVA	Unité	TAUX	P CAT TTC	Unité
	AEACVI0501	VIS TERRASSE DYNA PLUS TORX 5X50 MM	5	50		200PC/BT	X	23,59	BT	21%	28,54	BT
	AEACVI0503	VIS TERRASSE DYNA PLUS TORX 5X60 MM	5	60		200PC/BT	X	26,01	BT	21%	31,47	BT
	AEACME0001	MECHE REISSER A TOURILLON					X	0,00	PC	21%	0,00	PC
	AEACME0005	TOURILLON EN BOIS EXOTIQUE					X	0,34	PC	21%	0,42	PC
	AEACCA0001	CALE D ECARTEMENT B-FIX TYPE KN1 (de 1mm a 5 mm)				500PC/BT	X	41,74	BT	21%	50,50	BT
	AEACCA0002	CALE D ECARTEMENT B-FIX TYPE KN2 (de 1mm a 5 mm)				250PC/BT	X	23,27	BT	21%	28,16	BT
	AEACCA0003	CALE D ECARTEMENT B-FIX TYPE KN3 (de 2mm a 20 mm)				220PC/BT	X	85,01	BT	21%	102,86	BT
	AEACCA0008	CALE BISEAUTEE MIXTE B-FIX TYPE KN6 (de 10mm a 25 mm)				245PC/BT	X	48,59	BT	21%	58,80	BT

VISSERIE

QUANTITE MOYENNE

LARG 120 MM : 40 PC /M2

LARG 145 MM : 35 PC /M2

LARG 165 MM : 30 PC / M2



Conseil

POSE DES VIS DEUX PIECES SUR LA LARGEUR A 15 MM DU BORD DU PLANCHER

QUINCAILLERIE ARTICLES DE FIXATION

FIXATIONS

NÖVLEK

HARDWOOP CLIP



LA FIXATION INVISIBLE D'UNE RÉSISTANCE EXCEPTIONNELLE. SA CALE D'ÉCARTEMENT INTÉGRÉE GARANTIT UN ÉCARTEMENT APPROPRIÉ, CONSTANT ET RÉGULIER ENTRE LES LAMES. C'EST LE CHOIX DE LA QUALITÉ ET DES PERFORMANCES SANS COMPROMIS.



NÖVLEK
DESIGNED TO RESIST

SERRE-LAMES

PERMET DE LES RESSERRER, LES REDRESSER ET LES MAINTENIR EN PLACE, RAPIDEMENT ET SANS EFFORT.



BOUCHON SELON ESSENCE

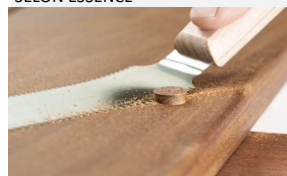

BANDE BITUMINEUSE

LA BANDE BITUMINEUSE NÖVLEK® PROTÈGE DE L'EAU LA FACE SUPÉRIEURE ET LES PAROIS DE LA LAMBOURDE.



CALES DE VENTILATION NÖVLEK

LES CALES AMÉLIORENT SIGNIFICATIVEMENT LA DURABILITÉ ET LA STABILITÉ ET RÉDUIT LE RISQUE DE TUILAGE DES LAMES.



FORETS ÉTAGÉS BOUCHONS

LE FORET ÉTAGÉ NÖVLEK® EST SANS ÉQUIVALENT. IL EST CONÇU POUR PRÉ-PERÇER LE TROU DE VISSAGE ET FRAISER UNE CAVITÉ CYLINDRIQUE À FOND PLAT DANS LAQUELLE LE BOUCHON VIENT SE LOGER.

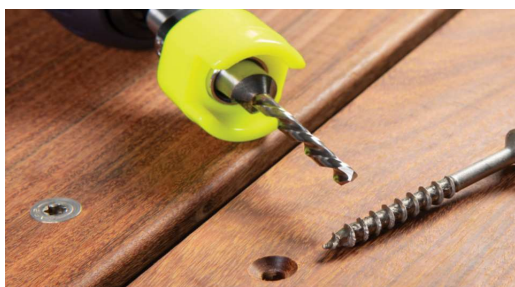

FORETS ALÉSOIRS TERRASSE

LE FORET ALÉSOIR NÖVLEK® POUR TERRASSES EST CONÇU POUR PRÉ-PERÇER LA LAME ET LA LAMBOURDE ET FRAISER LE LOGEMENT POUR LA TÊTE DE VIS, EN UNE OPÉRATION.

DESCRIPTION											
REFERENCE	TYPE PRODUIT	Ep MM	LARGEUR	LONGUEUR	Nb/pq	STK	P CAT HTVA	Unité	TAUX	P CAT TTC	Unité
AEACCL7001	HARDWOOD CLIP CLASSIC M_5MM_ETE	5MM			185PC	X	113,60	BTE	21%	137,45	BTE
AEACCL7002	HARDWOODCLIP CLASSIC S_3MM_HIVER	3MM			185PC	0	113,60	BTE	21%	137,45	BTE
AEACCL7003	HARDWOOP CLIP PRO M_5MM	5MM			450PC	0	257,85	BTE	21%	312,00	BTE
AEACCL7004	HARDWOOP CLIP PRO S_3MM	3MM			450PC	0	257,85	BTE	21%	312,00	BTE
AEACCL7005	HARDWOOP CLIP MINI_5MM				85PC	X	56,42	BTE	21%	68,26	BTE
AEACCL7006	HARDWOOD CLIP RECHARGE PRO M	5MM			500PC	X	284,15	BTE	21%	343,82	BTE
AEACCL7007	HARDWOOD CLIP RECHARGE PRO S	3MM			500PC	0	284,15	BTE	21%	343,82	BTE
AEACCL7013	SERRE LAMES PROFIL DROIT (COFFRET)					X	202,62	BTE	21%	245,17	BTE
AEACCL7014	BOUCHONS 10MM -IPE	10MM			100PC	X	25,71	BTE	21%	31,11	BTE
AEACCL7015	BOUCHONS 10MM - PADOUCK	10MM			100PC	X	29,34	BTE	21%	35,50	BTE
AEACCL7016	FORET ETAGE BOUCHON 4MM/10MM	3MM/10MM			1PC	X	60,17	PCE	21%	72,80	PCE
AEACCL7017	FORET ALESOIR TERRASSES 60D	4MM			1PC	0	54,09	PCE	21%	65,45	PCE
AEACCL7018	SQUARE CLIPS	4MM			40PC	X	73,29	PCE	21%	88,68	PCE

RETROUVEZ TOUTES LES INFORMATIONS SUR NOTRE SITE BLWOOD.BE OU SUR LE SITE DE NOTRE PARTENAIRE NOVLEK.COM



MINI

± 3m² 90 mm ± 4m² 120 mm ± 5m² 140 mm

Disponible en taille S (3 mm), M (5 mm) et L (7 mm)

CLASSIC

± 7m² 90 mm ± 10m² 120 mm ± 11m² 140 mm

Disponible en taille S (3 mm), M (5 mm) et L (7 mm)
Livrable avec des bouchons en bois dans différentes essences

PRO

± 17m² 90 mm ± 24m² 120 mm ± 27m² 140 mm

Disponible en taille S (3 mm), M (5 mm) et L (7 mm)
Livrable avec des bouchons en bois dans différentes essences

TAILLES POUR GARANTIR UN ÉCARTEMENT APPROPRIÉ ENTRE LES LAMES



Modèles	S	M	L
Ecartement entre lames lors de la pose	3 mm	5 mm	7 mm
Utilisation* (taux d'humidité des lames lors de la pose)	18%	18%	18%
Gonflement max. admis	0 mm	4 mm	6 mm
Retrait max. admis	10 mm	9 mm	8 mm
Matériaux	Polypropylène et fibre de verre Acier inoxydable AISI 304	Polyéthylène Acier inoxydable AISI 304	Polyéthylène Acier inoxydable AISI 304
Couleur	Noir antireflet	Noir antireflet	Noir antireflet
Résistance aux U.V.	Oui	Oui	Oui
Résistance aux hautes et basses températures	Excellente	Excellente	Excellente

* A adapter en fonction, notamment, de l'essence utilisée, la largeur des lames, l'environnement et les conditions climatiques. Respecter les exigences du DTU 51.4.



PRO RECHARGE

± 19m² 90 mm ± 26m² 120 mm ± 30m² 140 mm

Disponible en taille S (3 mm) et M (5 mm).



AMENAGEMENT D'UN BALCON OU D'UN SOL SOUS UNE VERANDA / PERGOLA ?

LE SQUARE CLIPS EST LA

POUR INSTALLER, FIXER, MODIFIER ET ORGANISER À L'INFINI L'ASSEMBLAGE DES DALLES DE TERRASSES OU DE PLANCHER. NE NECESSITE PAS DE FIXATION MECANIQUE. AUSSI FACILE A INSTALLER QU'A DEMONTER

RETROUVEZ LES PRIX PAGE PRECEDENTE



UTILISATION

HardWood Clip® est le système de fixation invisible pour terrasses et bardages en bois le plus avancé et le plus performant du marché grâce à des caractéristiques techniques exclusives et exceptionnelles.

Les fixations invisibles HardWood Clip® garantissent dans le temps une parfaite stabilité, une esthétique haut de gamme et une durabilité sans pareille.

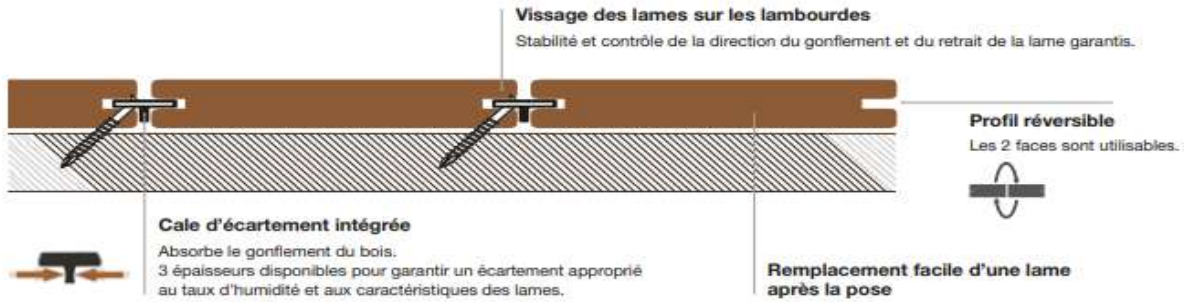

UTILISATION*	BOIS EXOTIQUE**	BOIS FEUILLUS		BOIS RÉSINEUX		BOIS TRAITÉS			
		CHÊNE CHÂTAIGNIER**	PIN THERMO-TRAITÉ	ACCOYA®**	KEBONY®	FRÊNE THERMO-TRAITÉ	BAMBOU		
Résidentiel	✓	✓	✓	✓	✓	✓	✓	✓	✓
Public	✓	✓	✗	✓	✓	✗	✓	✓	✓
Bord de mer	✓	✓	✓	✓	✓	✓	✓	✓	✓
Terrasses	✓	✓	✓	✓	✓	✓	✓	✓	✓
Plages de piscine	✓	✓	✓	✓	✓	✓	✓	✓	✓
Bardages	✓	✓	✓	✓	✓	✓	✓	✓	✓

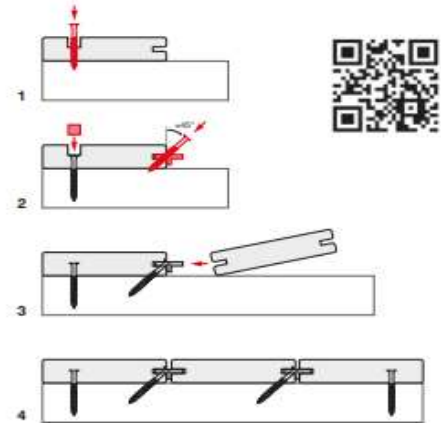

* Respecter scrupuleusement les exigences liées à l'essence choisie (NF B 54-040), les exigences des normes et des réglementations en vigueur (notamment NF DTU 51.4 et 41.2), les valeurs maximales d'éclatement (largeur/épaisseur), les instructions de pose et de rainurage, les instructions des fabricants, les règles de l'Art et les bonnes pratiques. Certaines essences doivent être utilisées avec une attention toute particulière ou sont à proscrire, en raison, notamment, de leur caractère instable, de l'amplitude de leurs mouvements, de leur fragilité ou de certaines caractéristiques propres qui pourraient engendrer des désordres au niveau de l'ouvrage. Pour plus d'informations, adressez-vous à votre revendeur, votre fournisseur de bois ou écrivez-nous à info@novilek.com.

** Respecter les conclusions et préconisations des dossiers de caractérisation et d'évaluation produit réalisés par le FCBA (voir ci-dessous CONFORMITÉ).

UTILISATION EN BARDAGE



Les fixations invisibles HardWood Clip® garantissent facilité et rapidité de pose des lames de bardage grâce à la cale d'écartement intégrée qui garantit automatiquement le bon écartement entre elles mais aussi leur parfait parallélisme.

Le fait que les lames soient vissées sur leurs supports par les fixations HardWood Clip® facilite grandement la mise en œuvre mais garantit également la résistance, la stabilité et l'esthétique dans le temps du revêtement de façade.

HardWood Clip® leur garantit un ancrage solide qu'elles soient posées horizontalement ou verticalement.

Les différents profils techniques disponibles pour HardWood Clip® offrent une solution pour chaque projet de bardage, qu'il soit à joints fermés ou à claire-voie, résidentiel ou public.

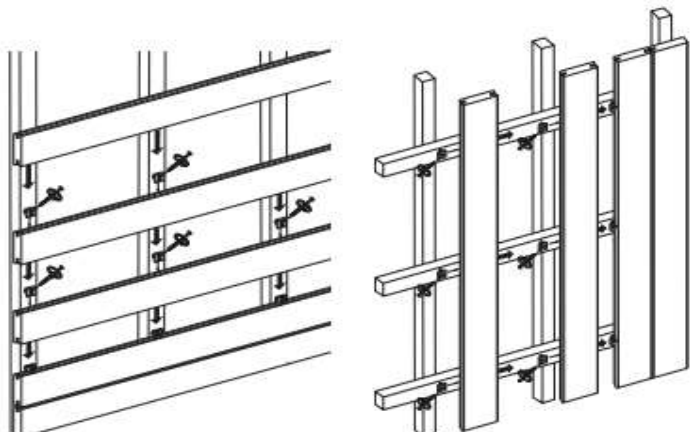

QUINCAILLERIE ARTICLES DE FIXATION

FIXATIONS

CAMO



MODE D'EMPLOI



Ajuster



Positionner



Charger



Fixer

VIS CAMO REVÊTEMENT PROTECH

FINITION ACIER REVÊTU PROTECH TRÈS RÉSIDANTES ET DURABLES.

LE REVÊTEMENT PROTECH EST CONSTITUÉ DE 3 COUCHES : 1 COUCHE DE ZINC + 2 COUCHES ET POLYMÈRES. IDÉAL À L'EXTÉRIEUR.

TÊTE TRÈS DISCRÈTE AVEC EMPREINTE TORX 15 FILETAGE PARTIEL INVERSÉ SOUS LA TÊTE POUR UN ASSEMBLAGE BIEN SERRÉ ENTRE LA PLANCHE ET SA LAMBOURDE.

POINTE À CISAILLE POUR FORER LE PLANCHE ET ÉVITER QUE LE BOIS ÉCLATE.

POSITIONNEMENT DE LA VIS

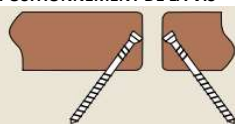

LA SPÉCIALITÉ DE CAMO EST LE VISSAGE "EDGE DECKING" SUR LA TRANCHE DE LA LAME !

CAMO EST L'AMI DES PIEDS NUS !

FIXATION ORDINAIRE



FIXATION CAMO



UTILISATION AVEC LAMBOURDE BOIS RESINEUX + BANDE BITUDEK

SOLUTION COMPLÈTE DÉDIÉE À LA POSE DE LAMES DE TERRASSE EN BOIS, COMPOSITE ET PVC.

POLYVALENCE : POUR BOIS RÉSINEUX TRAITÉ OU NON, BOIS DUR*, COMPOSITE* OU PVC

DISCRÉTION : ESTHÉTIQUE ET SÛR, SURFACE SANS FIXATIONS VISIBLES

FACILITÉ : PAS DE PRÉ-PERÇAGE REQUIS (SAUF BOIS DURS), POSE DIRECTE

ECONOMIQUE : UN SEUL CONSOMMABLE : LA VIS. AUCUN CLIPS NI ACCESSOIRE AUTRE N'EST REQUIS

SÉCURITÉ : LA VIS EST POSITIONNÉE SUR LA TRANCHE, CE QUI RÉDUIT LE RISQUE D'ÉCHARDES

DÉMONTABILITÉ : LE RETRAIT D'UNE SEULE LAME EST POSSIBLE



DESCRIPTION												
REFERENCE	TYPE PRODUIT	Ep MM	LARGEUR	LONGUEUR	Nb/pq	STK	P CAT HTVA	Unité	TAUX	P CAT TTC	Unité	
AEACCL7020	VIS CAMO PROTECH 60MM	4,2		60-	700	X	81,59	BTE	21%	98,73	BTE	
AEACCL7021	POIGNEE CAMO PRO 5MM					X	108,72	PCE	21%	131,55	PCE	
AEACCL7022	FORET CAMO MARKSAM					X	29,61	PCE	21%	35,83	PCE	
AEACCL7023	EMBOUT DE VISSEUSE CAMO					X	18,49	PCE	21%	22,37	PCE	

L'ESPACEMENT MAXIMALE ENTRE LES LAMBOURDES DOIT ÊTRE DE 45MM MAXIMUM AFIN DE GARANTIR LA BONNE TENUE DU PRODUIT. PLUS L'ESPACEMENT EST FAIBLE, PLUS LES FIXATIONS SERONT NOMBREUSES ET MIEUX LES LAMES DE BOIS (SURTOUT EN EXOTIQUE) RESISTERONS DANS LE TEMPS !

QUINCAILLERIE ARTICLES DE FIXATION

CLIPS INVISIBLE



Pose 1-2-3

Étape 1: Fixez les lattes à hauteur des chevrons sur le dessous de la planche par 2 vis inox 4 x 25 mm.
Astuce pour la première rangée : raccourcir les lattes.



Étape 2: Tournez la planche, glissez les lattes sous la planche précédente, et vissez les lattes aux chevrons. Respectez un joint de 3 à 4 mm entre les planches.



Étape 3: Profitez de votre terrasse!

VIA EURABO

REF : CLIPS SOL-A-STICK DIMENSIONS 275X20X10 MM

QUANTITE MOYENNE :

14 A 19 PC/M2

DESCRIPTION												
REFERENCE	TYPE PRODUIT	Ep	LARGEUR	LONGUEUR	Nb/pq	STK	P CAT HTVA	Unité	TAUX	P CAT TTC	Unité	
AEACCL5000	CLIPS SOL-A-STICK SANS VIS				100PC/BT	X		0,63	PC	21%	75,93	BT

NOUVEAU SOL-A-STICK CONVIENT POUR LES PLANCHES A PARTIE DE 21MM A 25 MM



ESPACEMENT (ENTRAXE) DES LAMBOURDES 40 CM -
LAME BOIS DUR < A UNE LARGEUR DE 165 MM 2 VIS INOX 4X25 MM
LAME BOIS DUR > A UNE LARGEUR DE 165 MM 3 VIS INOX 4X25 MM
LAME BOIS RESINEUX LARGEUR MAX 145 MM 4 VIS INOX 4X25 MM
FACILE A INSTALLER - DURABLE -

ACCESSOIRES DIVERS POUR TERRASSE

BANDE BITUMEUSE



ELLE EST ÉTANCHE ET ELLE ABSORBE LA RÉSONANCE SONORE DUE AU TRAFIC. ELLE EST DISCRÈTE DE COULEUR NOIRE.
TRÈS FACILE À POSER, ELLE EST AUTOCOLLANTE ET ELLE SE DÉROULE BIEN. ELLE EST COMPOSÉE D'UNE ÉPAISSE COUCHE DE BITUME RECOUVERTE PAR UN FILM NOIR MAT.
CONDITIONNEMENT : ROULEAU DE 10 MÈTRES LINÉAIRE X 75 MM DE LARGEUR.
ÉPAISSEUR : 1,5 MM

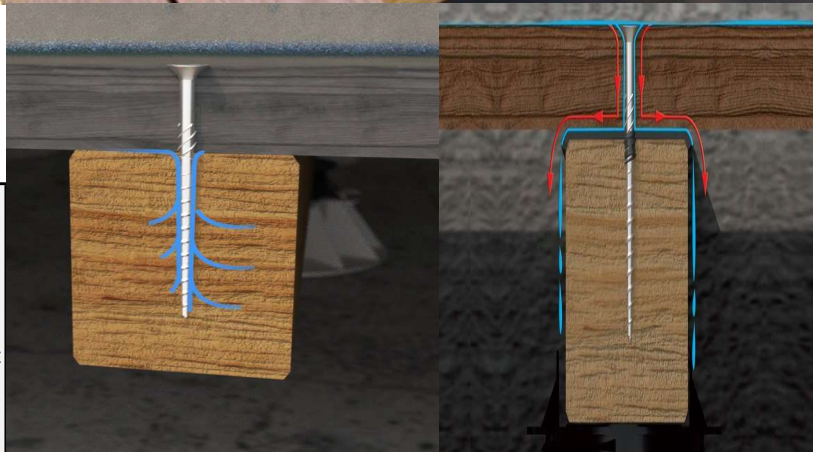

SANS BANDE BITUDECK
INFILTRATION DANS LA LAMBOURDE

AVEC BANDE BITUMEUSE BITUDECK
PROTÈGE DE L'HUMIDITÉ STAGNANTE. MÊME
DANS LES CONDITIONS CLIMATIQUES EXTRÊMES.

DESCRIPTION

REFERENCE	TYPE PRODUIT	Ep MM	LARGEUR	LONGUEUR	Nb/pq	STK	P CAT HTVA	Unité	TAUX	P CAT TTC	Unité
AEACTO0005	BANDE BITUMEUSE_NIVO BITUDEK	1,5MM	75MM	10M		X	20,78	RLX	21%	25,15	RLX

LA BANDE BITUMEUSE BITUDECK® VENDUE EN ROULEAU DE 10ML, PERMET DE COUVRIR ENVIRON 4M2 DE TERRASSE.

TYPE DE PRODUIT :



CALE D'ISOLATION

CALLES



CALE DE VENTILATION



L'ESPACEMENT MAXIMALE ENTRE LES LAMBOURDES DOIT ÊTRE DE 45CM MAXIMUM AFIN DE GARANTIR LA BONNE TENUE DU PRODUIT.
PLUS L'ESPACEMENT EST FAIBLE, PLUS LES FIXATIONS SERONT NOMBREUSES ET MIEUX LES LAMES DE BOIS (SURTOUT EN EXOTIQUE) RESISTERONS DANS LE TEMPS !

LES CALES DE VENTILATION NÖVLEK® GARANTISSENT UNE PARFAITE VENTILATION DES SOUS-FACES DES LAMES ET EMPÊCHENT LA RÉTENTION D'EAU AU NIVEAU DE LA ZONE DE CONTACT ENTRE LA LAME ET LA LAMBOURDE. L'UTILISATION DES CALES DE VENTILATION NÖVLEK® AMÉLIORE SIGNIFICATIVEMENT LA DURABILITÉ ET LA STABILITÉ DU PLATELAGE ET RÉDUIT LE RISQUE DE TUILAGE DES LAMES.

DESCRIPTION

REFERENCE	TYPE PRODUIT	Ep MM	LARGEUR	LONGUEUR	Nb/pq	STK	P CAT HTVA	Unité	TAUX	P CAT TTC	Unité
AEACCL7008	CALES ISOLATION 6MM	6MM			25PCE	X	18,21	BTE	21%	22,03	BTE
AEACCL7009	CALES ISOLATION 10MM	10MM			25PCE	X	19,79	BTE	21%	23,94	BTE
AEACCL7011	CALES VENTILATION				100PCE	0	25,35	BTE	21%	30,67	BTE
AEACCL7012	CALES VENTILATION				325PCE	0	77,79	BTE	21%	94,13	BTE

PLOT



REF : PLOT REGLABLE DE 90 A 130 MM

QUANTITE MOYENNE :

4,5PC/M2

REMARQUE :

AUTRES DIMENSIONS ET TYPES SUR DEMANDE

PLOT SOLIDOR

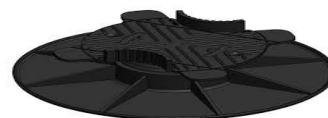

PLOT REGLABLE DE 30 A 50 MM



REF PLOT REGLABLE DE 50 A 90 MM



REF : REHAUSSE DE 100 MM

DESCRIPTION											
REFERENCE	TYPE PRODUIT			Nb/pq	STK	P CAT HTVA	Unité	TAUX	P CAT TTC	Unité	
AEACPL0001	PLOT SOLIDOR PV 3,5/5 CP+	REGLABLE DE 35 A 50 MM		50PC/BT	X	2,48	PC	21%	3,00	PC	
AEACPL0002	PLOT SOLIDOR PV 5/8 CP+	REGLABLE DE 50 A 80 MM		50PC/BT	X	2,91	PC	21%	3,52	PC	
AEACPL0003	PLOT SOLIDOR PV 8/11 CP+	REGLABLE DE 80 A 110 MM		50PC/BT	X	3,46	PC	21%	4,19	PC	
AEACPL0011	RALLONGE POUR PLOT TYPE AF 100	HAUTEUR 100 MM		100PC/BT	X	2,67	PC	21%	3,22	PC	
AEACPL0013	RALLONGE POUR PLOT TYPE F 30 H 5CM			100PC/BT	X	0,69	PC	21%	0,83	PC	
AEACPL0099	PLOT SOLIDOR PLUS DE 200 TYPES S/DEMANDE										



ACCESSOIRES DIVERS POUR TERRASSE

WEASYFIX



VIS DE FONDATION



CLASSE DE SERVICE :

TERRASSES EN BOIS - COMPOSITE - DALLES
AUTOPORTANTES - ...

QUALITE :

FONDATION SANS CREUSER
STRUCTURE REGLABLE



LA VALEUR HAUTEMENT SÉCURITAIRE DE 3 M²/ VIS SOUS UNE TERRASSE EN USAGE PRIVÉ EST L'IDÉALE THÉORIQUE DE CONSOMMATION

QUANTITE MOYENNE :

DEMANDEZ-NOUS CONSEIL POUR VOS CALCULS DE CALEPINAGE

REMARQUE :

DESCRIPTION				STK	P CAT HTVA	Unité	TAUX	P CAT TTC	Unité
AEACWF0001	VIS FS 550 F	550 MM		X	52,68	PCE	21%	63,74	PCE
AEACWF0002	VIS FS 750 F	750 MM		X	48,24	PCE	21%	58,37	PCE
AEACWF0003	VIS FS 1000 F	1000 MM		X	57,55	PCE	21%	69,64	PCE
AEACWF0004	VIS FS 1250 F	1250 MM		X	65,54	PCE	21%	79,30	PCE
AEACWF0005	VIS FS 1500 F	1500 MM		0	74,63	PCE	21%	90,30	PCE
AEACWF0006	VIS FS 1750 F	1750 MM		0	80,53	PCE	21%	97,44	PCE
AEACWF0007	WOOD BASIC			X	9,84	PCE	21%	11,91	PCE
AEACWF0008	WOOD PRO			0	33,66	PCE	21%	40,73	PCE
AEACWF0009	WOOD 140			0	25,94	PCE	21%	31,39	PCE
AEACWF0010	WOOD 90			0	21,92	PCE	21%	26,52	PCE
AEACWF0011	EQUERRES 85/38			0	2,91	PCE	21%	3,52	PCE
AEACWF0012	EQUERRES 150/58			0	6,79	PCE	21%	8,22	PCE
AEACWF0013	VERTIKIT			X	3,89	PCE	21%	4,70	PCE
AEACWF0014	LOCATION WEASYELECTRIC PRO & ACC.			X	150,00	JOUR	21%	181,50	JOUR

NOUVEAU DISPONIBLE



CLOTURE DECORATIVE - BOIS

POTEAU ET PLANCHE PROFILÉES BOIS

SAPIN ROUGE DU NORD AUTOCLAVE CLASSE 4 VERT



Prix moyen :

EXEMPLE PRIX INDICATIF

LONGUEUR : 3,60 M ENTRE MUR

HAUTEUR : 2,00 M

BOIS :

3POT RAINURES 2 COTES DE 2,50 M 90X90MM 46 €

PLANCHES PROFILEES : 30 PIECES DE 1,80 M 207 €

LATTE DE FINITION SUPERIEURE : 2 PIECES DE 2,10 M 35 €

FIXATION :

3 SABOTS GALVA 90X90 MM + 2 GOUJONS D ANCRAGE 31 €

6 TIREFONS INOX 7 €

3 CABOCHONS DE FINITION POUR POTEAU 11 €

PRIX CLOTURE : 288 € TTC

PRIX FIXATION : 49 € TTC

PRIX TOTAL : 337 € TTC

SOIT LE M2 : 47 € TTC



QUANTITE MOYENNE :

LARGEUR UTILE DE LA PLANCHE PROFILEE 130 MM

REMARQUE :

PRODUIT DE GRANDE QUALITE STABILITE VUE L ESSENCE (SAPIN ROUGE DU NORD) ET NON SAPIN BLANC - TRES BONNE LONGEVITE AUTOCLAVE CLASSE 4 ET NON CLASSE 3 - DURABILITE SANS ENTRETIEN 25 ANS ET +

DESCRIPTION												
REFERENCE	TYPE PRODUIT	Ep MM	LARGEUR	LONGUEUR	Nb/pq	STK	P CAT HTVA	Unité	TAUX	P CAT TTC	Unité	
AECLBOPO03	POTEAU H RABOTE 4 FACES SAPIN (rainure 2 cotes)	90	90	L 2,50 M	60PC	X	12,69	ML	21%	38,39	PC	
AECLBOPO04	POTEAU U RABOTE 4 FACES SAPIN (rainure 1 cote)	90	90	L 2,50 M	60PC	X	16,91	ML	21%	51,15	PC	
AECLBOPO05	PLANCHE PROFILEE CHALET (R&L 2 COTES) SAPIN	34	130	L 2,00 M	100PC	X	5,70	ML	21%	13,78	PC	
AECLBOPL10	PLANCHE PROFILEE CHALET (R&L 2 COTES) SAPIN	34	130	L 3,00 M	100PC	X	5,70	ML	21%	20,68	PC	
AECLBOLA14	LATTE DE FINITION 2 ANGLES ARRONDIS ET RAINURE	40	90	L 2,50 M		X	14,48	ML	21%	43,80	PC	

Nouveau

PLANCHE D UNE EPAISSEUR DE 34 MM IDEAL POUR PLACER AUSSI ENTRE PIQUET EN BETON



CLOTURE DECORATIVE - BOIS

POTEAU ET PLANCHE PROFILÉS BOIS

MELEZE DE SIBERIE



GRANDE DURABILITE NATUREL DU MELEZE DE SIBERIE

Prix moyen :

EXEMPLE PRIX INDICATIF :

LONGUEUR : 3,60 M ENTRE MUR

HAUTEUR : 2,00 M

BOIS :

3 PIQUETS RAINURES 2 COTES DE 2,40 M 90X90MM

87 €

PLANCHES PROFILEES : 30 PIECES DE 2 M

275 €

LATTE DE FINITION SUPERIEURE : 2 PIECES DE 2,10 M

28 €

FIXATION :

3 SABOTS GALVA 90X90 MM + 2 GOUJONS D ANCRAGE

31 €

6 TIREFONS INOX

7 €

3 CABOCHONS DE FINITION POUR POTEAU

11 €

PRIX CLOTURE : 390 € TTC

PRIX FIXATION : 49 € TTC

PRIX TOTAL : 439 € TTC

SOIT LE M2 : 59 € TTC



QUANTITE MOYENNE :

LARGEUR UTILE DE LA PLANCHE PROFILEE 130 MM

REMARQUE :

LE MELEZE EST UN BOIS DURABLE QUI DONNE UNE COULEUR CHAUDE

DESCRIPTION												
REFERENCE	TYPE PRODUIT	Ep MM	LARGEUR	LONGUEUR	Nb/pq	STK	P CAT HTVA	Unité	TAUX	P CAT TTC	Unité	
AECLBOPO20	POTEAU RABOTE 4 FACES MELEZE 4 ANGLES RONDS	90	90	L 3,00 M		X	13,40	ML	21%	48,65	PC	
AECLBOPO21	POTEAU H RABOTE 4 FACES MELEZE (rainures 2 cotes)	90	90	L 3,00 M		X	24,08	ML	21%	87,42	PC	
AECLBOPO22	POTEAU U RABOTE 4 FACES MELEZE (rainures 1 cote)	90	90	L 3,00 M		X	24,08	ML	21%	87,42	PC	
AECLBOPO23	POTEAU D ANGLE RABOTE 4 FACES MELEZE	90	90	L 3,00 M		X	31,20	ML	21%	37,76	PC	
AECLBOPL20	PLANCHE PROFILEE CHALET (R&L 2 COTES) MELEZE SIBERIE	26	130	L 2,00 M	290PC/PAL	X	7,57	ML	21%	18,31	PC	
AECLBOPL22	PLANCHE PROFILEE CHALET (R&L 2 COTES) MELEZE SIBERIE	26	130	L 4,00 M	290PC/PAL	X	7,57	ML	21%	36,61	PC	
AECLBOLA15	LATTE DE FINITION 2 ANGLES ARRONDIS ET RAINURE MELEZE	35	70	L 4,00 M		X	11,57	ML	21%	56,00	PC	
AECLBOPO08	PORTE CADRE GALVA PLANCHETTE VERTICAL EP 26 MM SANS SERRURE		1000	H 1,80 M		X	274,35	PC	21%	331,96	PC	

CLOTURE PANNEAU - TREILLAGE - BOIS

PANNEAU

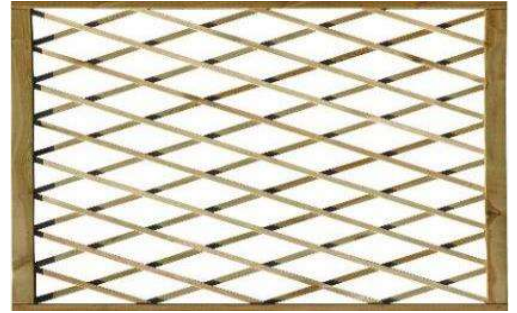
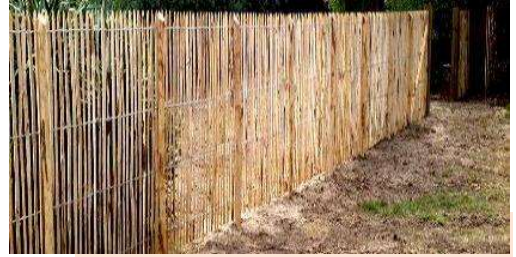

NOMBREUSES POSSIBILITES SUR DEMANDE

REMARQUE :

DES HAIES AUSSI NATURELLES QUE POETIQUES A DOMICILIER DANS VOS JARDINS

DESCRIPTION											
REFERENCE	TYPE PRODUIT	Ep	LARGEUR	LONGUEUR	Nb/pq	STK	P CAT HTVA	Unité	TAUX	P CAT TTC	Unité
AECLBOPA01	PANNEAU ENCADRE BAMBOU S/DEMANDE										
AECLBOPA02	PANNEAU TRESSE NOISETIER S/DEMANDE										
AECLBOPA03	CLOTURE - TREILLAGE CHATAIGNIER S/DEMANDE										
AECLBOPA04	PANNEAU ENCADRE BOIS EXOTIQUE S/DEMANDE										
AECLBOPA05	PANNEAU ENCADRE SAPIN DIFFERENT MODELE S/DEMANDE										
AECLBOPA06	PANNEAU TREILLAGE SAPIN DIFFERENT MODELE S/DEMANDE										

BAC A FLEUR H40CM : 400X400 / 400X750 / 400X950



LARGE GAMME DEMANDEZ NOUS LE CATALOGUE DE NOTRE PARTENAIRE



CLOTURE PANNEAU - TREILLAGE - BOIS

PANNEAU



SAPIN AUTOCLAVE C3 VERT

Prix moyen :

EXEMPLE DE CLOTURE :

HAUTEUR 1,80 M	
LONGUEUR 3,60 M	
3 POTEAUX SAPIN AUTOCLAVE 90X90 MM	35 €
2 PANNEAUX MODENA 1,80 X 1,80 M	598 €
2 SETS D EQUERRES DE MONTAGE	12 €

FIXATION

3 SABOTS GALVA 90X90 MM + 2 GOUJONS D ANCRAGE	31 €
6 TIREFONS INOX	7 €
3 CABOCHONS DE FINITION POUR POTEAU	11 €

PRIX BOIS COMPOSITE	645 €	TTC
PRIX FIXATION	39 €	TTC
TOTAL	683 €	TTC
M2	105 €	TTC



REMARQUE :

PROTEGEZ VOUS DU VENT OU DES REGARDS

DESCRIPTION											
REFERENCE	TYPE PRODUIT		LARGEUR	LONGUEUR	Nb/pq	STK	P CAT HTVA	Unité	TAUX	P CAT TTC	Unité
AECLBOPA10	PANNEAU ENCADRE SAPIN MODELE TOKYO		900	H 1,80M	22PC/PAL	0	129,90	PC	21%	157,18	PC
AECLBOPA11	PANNEAU ENCADRE SAPIN MODELE TOKYO		1800	H 1,80M	22PC/PAL	0	247,12	PC	21%	299,01	PC
AECLBOPA12	PANNEAU ENCADRE SAPIN MODELE MODENA		900	H 1,80M	22PC/PAL	0	79,31	PC	21%	95,97	PC
AECLBOPA13	PANNEAU ENCADRE SAPIN MODELE MODENA		1800	H 1,80M	22PC/PAL	0	150,59	PC	21%	182,22	PC

PORTILLON

PORTILLON

STANDARD - SUR MESURE



MODELE NEWCASTLE IROKO



MODELE LANCHESTER IROKO

MODELE
MODENA SAPIN



MODELE NEWCASTLE SAPIN

DESCRIPTION											
REFERENCE	TYPE PRODUIT	Ep	LARGEUR	LONGUEUR	Nb/pq	STK	P CAT HTVA	Unité	TAUX	P CAT TTC	Unité
AECLBOPO40	PORTILLON SAPIN MODENA AVEC POTEAU SANS SERRURE ET CHARNIERES		1000	H 1,80 M		0	229,87	PC	21%	278,14	PC
AECLBOPO41	PORTILLON SAPIN NEWCASTLE SANS POTEAU - SANS QUINCAILLERIE		1500	H 1,20 M		0	278,12	PC	21%	336,53	PC
AECLBOPO42	PORTILLON IROKO NEWCASTLE SANS POTEAU - SANS QUINCAILLERIE		1170	H 1,50 M		0	517,21	PC	21%	625,82	PC
AECLBOPO43	PORTILLON IROKO LANCHESTER SANS POTEAU - SANS QUINCAILLERIE		1170	H 1,50 M		0	609,16	PC	21%	737,08	PC
AECLBOPO44	POTEAU IROKO - AZOBE	120	120	L 1,85 M		0	126,70	PC	21%	153,31	PC
AECLBOAC40	SERRURE INOX YALE POUR PORTILLON						134,03	PC	21%	162,18	PC
AECLBOAC41	SET DE CHARNIERES INOX Y COMPRIS LES VIS POUR PORTILLON LOURD						225,47	PC	21%	272,82	PC
AECLBOAC42	SET DE CHARNIERES INOX Y COMPRIS LES VIS POUR PORTILLON SAPIN						51,10	PC	21%	61,83	PC

AUTRES MODELES DISPONIBLES
RENSEIGNEZ VOUS

PORTAIL

PORTAIL

STANDARD - SUR MESURE

CARLINGTON SAPIN

CADRE ACIER



CARDIFF IROKO



DESCRIPTION											
REFERENCE	TYPE PRODUIT	Ep	LARGEUR	LONGUEUR	Nb/pq	STK	P CAT HTVA	Unité	TAUX	P CAT TTC	Unité
AECLBOPO50	CADRE ACIER GALVA Y COMPRIS GONDS ET CHARNIERES		1000	H 1,80 M	0	X	132,51	PC	21%	160,34	PC
	POUR LA REALISATION D UN PORTILLON										
AECLBOPO52	PORTAIL CARLINGTON SAPIN		1250	H 1,80 M	0	0	270,11	PC	21%	326,83	PC
AECLBOPO53	POTEAU SAPIN TETE DIAMANT	90	90	L 2,00 M	0	0	25,41	PC	21%	30,75	PC
AECLBOPO57	PORTAIL CARDIFF IROKO		1500	H 1,80 M	0	0	999,93	PC	21%	1209,92	PC
AECLBOPO58	POTEAU IROKO - AZOBE	200	200	L 3,05 M	0	0	217,20	PC	21%	262,81	PC
AECLBOPO59	PORTAIL BOIS EXOTIQUE DIFFERENTS MODELES S/DEMANDE										
AECLBOAC50	SERRURE INOX YALE POUR PORTILLON					0	134,03	PC	21%	162,18	PC
AECLBOAC51	SET DE CHARNIERES INOX Y COMPRIS LES VIS POUR PORTAIL LOURD					0	22,75	PC	21%	27,53	PC
AECLBOAC52	SET DE CHARNIERES INOX Y COMPRIS LES VIS POUR PORTAIL SAPIN					0	84,00	PC	21%	101,64	PC

QUINCAILLERIE ARTICLES DE MONTAGE CLOTURE

FIXATION POTEAU

PIED DE POTEAU FIXE



PIED DE POTEAU ACIER GALVANISE TYPE H



PIED DE POTEAU ACIER GALVANISE AVEC POINTE



PIED DE POTEAU ACIER GALVANISEPOUDRE NOIR TYPE H

REMARQUE :

SOLIDE ET EFFICACE

DESCRIPTION											
REFERENCE	TYPE PRODUIT	LARGEUR	LONGUEUR	Nb/pq	STK	P CAT HTVA	Unité	TAUX	P CAT TTC	Unité	
AEACPI0001	PIED FIXE DE POTEAU ACIER GALVA H 150 MM	70	70	0		6,36	PC	21%	7,69	PC	
AEACPI0002	PIED FIXE DE POTEAU ACIER GALVA H 150 MM	90	90	0 x		8,38	PC	21%	10,15	PC	
AEACPI0003	PIED FIXE DE POTEAU ACIER GALVA H 150 MM	120	120	0 x		13,94	PC	21%	16,87	PC	
AEACPI0004	PIED FIXE DE POTEAU ACIER GALVA H 150 MM	140	140	0 x		17,69	PC	21%	21,41	PC	
AEACPI0010	PIED FIXE AVEC POINTE ACIER GALVA H 600 MM	70	70	0	0	6,58	PC	21%	7,96	PC	
AEACPI0011	PIED FIXE AVEC POINTE ACIER GALVA H 600 MM	90	90	0	0	8,63	PC	21%	10,44	PC	
AEACPI0020	KIT PIED FIXE DE POTEAU AVIER GALVA NOIR H 152 MM	90	90	12PC/BT	X	24,81	PC	21%	30,01	PC	
	Y COMPRIS VISSERIE DE FIXATION ET CHAPEAU DE FINITION POTEAU										

QUINCAILLERIE ARTICLES DE MONTAGE CLOTURE

FIXATION POTEAU



PIED DE POTEAU FIXE



PIED POTEAU ACIER GALVANISE TYPE U



PIED GALVANISE NOIR REGLABLE EN LARGEUR



PIED DE POTEAU ACIER GALVANISE TYPE H A BETONNER



PIED DE POTEAU ACIER GALVANISE NOIR TYPE PERGOLA



PIED DE POTEAU ACIER GALVANISE NOIR TYPE PPG60

MINI PIED DE PTEAU ACIER GALVANISE H 50 MM

DESCRIPTION											
REFERENCE	TYPE PRODUIT		LARGEUR	LONGUEUR	Nb/pq	STK	P CAT HTVA	Unité	TAUX	P CAT TTC	Unité
AEACPI0021	PIED FIXE REGLABLE ACIER GALVA NOIR		150	150	10PC/BT	X	35,53	PC	21%	42,99	PC
AEACPI0030	PIED FIXE EN U - ANCRE ACIER GALVA H 200 MM		90	90	0	0	7,30	PC	21%	8,83	PC
AEACPI0031	PIED FIXE EN U - ANCRE ACIER GALVA H 200 MM		120	120	0	X	7,71	PC	21%	9,33	PC
AEACPI0040	PIED FIXE EN H POUR BETON ACIER GALVA H 600 MM		90	90	0	X	17,98	PC	21%	21,75	PC
AEACPI0041	PIED FIXE EN H POUR BETON ACIER GALVA H 600 MM		120	120	0	0	18,51	PC	21%	22,40	PC
AEACPI0050	PIED DE POTEAU PERGOLA ACIER GALVANISE NOIR		60	150	20PC/BT	x	11,39	PC	21%	13,78	PC
AEACPI0051	PIED DE POTEAU ACIER GALVANISE NOIR PPG60/25PB		55	200	20PC/BT	x	7,78	PC	21%	9,41	PC
AEACPI0052	PIED FIXE ACIER GALVA MINI H 50 MM	4	70	90	25PC/BT	X	11,90	PC	21%	14,39	PC

QUINCAILLERIE ARTICLES DE MONTAGE CLOTURE

FIXATION POTEAU

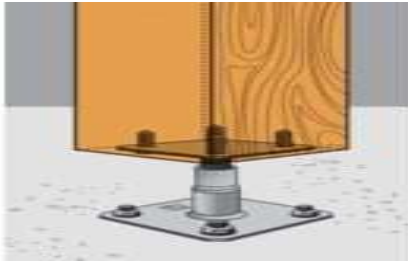

PIED REGLABLE



PIED REGLABLE TYPE APB 30 A 90 MM



PLATINE ACIER GALVANISE 180X180 MM

PIED REGLABLE TYPE PPRC 100 A 100 MM



GOUJON D ANCRAGE INOX



TIREFOND INOX

REMARQUE :

DESCRIPTION											
REFERENCE	TYPE PRODUIT	LARGEUR	LONGUEUR	Nb/pq	STK	P CAT HTVA	Unité	TAUX	P CAT TTC	Unité	
AEACPI0060	PIED DE POTEAU REGLABLE PPRC GALVA 100A150 MM	REGLABLE DE 100 A 150 MM		10PC/BT	X	39,54	PC	21%	47,85	PC	
	Y COMPRIS VISSERIE DE FIXATION										
AEACPI0062	PIED DE POTEAU REGLABLE APB GALVA 30A90 MM	REGLABLE DE 30 A 90 MM		10PC/BT	X	31,50	PC	21%	38,12	PC	
AEACPI0070	PLATINE ACIER GALVA 180 X 180 MM	180	180	10PC/BT	X	9,22	PC	21%	11,16	PC	
	FIXATION POUR PIED	DIAMETRE	LONGUEUR								
AEACFI0001	GOUJON D ANCRAGE INOX A4 M8 72/10	8	72	50PC/BT	X	0,36	PC	21%	0,43	PC	
AEACFI0002	GOUJON D ANCRAGE INOX A4 M8 92/10	8	92	50PC/BT	X	0,37	PC	21%	0,45	PC	
AEACFI0003	GOUJON D ANCRAGE INOX A4 M8 112/10	8	112	50PC/BT	X	0,61	PC	21%	0,73	PC	
AEACFI0100	TIREFOND INOX 8X40	8	40	100PC/BT	X	0,55	PC	21%	0,67	PC	
AEACFI0102	TIREFOND INOX 8X60	8	60	100PC/BT	X	0,70	PC	21%	0,85	PC	
AEACFI0104	TIREFOND INOX 8X70	8	70	100PC/BT	X	0,80	PC	21%	0,97	PC	
AEACFI0110	TIREFOND INOX 10X80	10	80	100PC/BT	X	1,00	PC	21%	1,21	PC	

QUINCAILLERIE ARTICLES DE MONTAGE CLOTURE

CACHE - SOCLE



PIERRE S/MESURE



SOCLE EN PIERRE SUR DEMANDE

DESCRIPTION											
REFERENCE	TYPE PRODUIT	Ep MM	LARGEUR	LONGUEUR	Nb/pq	STK	P CAT HTVA	Unité	TAUX	P CAT TTC	Unité
AEACPI1002	CACHE PIED DE POTEAU EN PIERRE BLEUE BELGE	20	120	120	4PC/PAQ	X	60,00	PAQ	21%	72,60	PAQ
AEACPI1003	CACHE PIED DE POTEAU EN PIERRE BLEUE BELGE	20	140	140	4PC/PAQ	X	70,00	PAQ	21%	84,70	PAQ
AEACPI1004	CACHE PIED DE POTEAU EN PIERRE BLEUE BELGE	20	200	200	4PC/PAQ	X	85,00	PAQ	21%	102,85	PAQ
AEACPI1501	SOCLE PIERRE BLEUE S/MESURE	S/DEMANDE									

QUINCAILLERIE ARTICLES DE MONTAGE CLOTURE

FIXATION POTEAU



EQUERRE DE MONTAGE



REF : AEACEQ0001



REF : AEACEQ0099



REF AEACEQ0003

DESCRIPTION											
REFERENCE	TYPE PRODUIT	Ep	LARGEUR	LONGUEUR	Nb/pq	STK	P CAT HTVA	Unité	TAUX	P CAT TTC	Unité
AEACEQ0001	EQUERRE DE PALISSADE ACIER GALVA					0	0,37	PC	21%	0,45	PC
AEACEQ0003	EQUERRE DE PALISSADE INOX SACHET 4 PC ET VIS					X	4,90	BT	21%	5,93	BT
AEACEQ0099	EQUERRE INOX DIVERS / VOIR CATALOGUE QUINCAILLERIE										

QUINCAILLERIE ARTICLES DE MONTAGE CLOTURE

CHARNIERE - PENTURE



REF : AEACCH0001

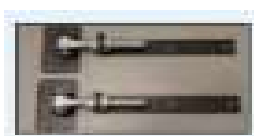

REF : AEACCH0010

CHARNIERE - PENTURE

QUALITE

INOX



REF AEACCH0002

DESCRIPTION												
REFERENCE	TYPE PRODUIT	Ep	LARGEUR	LONGUEUR	Nb/pq	STK	P CAT HTVA	Unité	TAUX	P CAT TTC	Unité	
AEACCH0001	SET DE CHARNIERES LOURD INOX REGLABLE (2PCE) Y COMPRIS LA VISSERIE			400		0	57,87	PC	21%	70,02	PC	
AEACCH0002	SET DE CHARNIERES LOURD INOX REGLABLE (2PCE) Y COMPRIS LA VISSERIE			670		0	63,43	PC	21%	76,75	PC	
AEACCH0010	SET DE CHARNIERES LOURD LAQUE NOIR Y COMPRIS LES GONDS ET VISSERIES			300		X	118,96	SET	21%	143,94	SET	

QUINCAILLERIE ARTICLES DE MONTAGE CLOTURE

VERROU - SERRURE



REF : AEACVE0001



REF : AEACVE0012

VERROU - SERRURE

QUALITE

INOX



REF AEACVE0010



REF : AEACVE0020

DESCRIPTION												
REFERENCE	TYPE PRODUIT	Ep	LARGEUR	LONGUEUR	Nb/pq	STK	P CAT HTVA	Unité	TAUX	P CAT TTC	Unité	
AEACVE0001	VERROU VERTICAL INOX			400		X	41,18	PC	21%	49,83	PC	
AEACVE0010	VERROU DOUBLE HORIZONTAL A BASCULE INOX			0		X	0,00	PC	21%	0,00	PC	
AEACVE0012	VERROU SIMPLE HORIZONTAL INOX 67/80 MM			0		0	57,34	PC	21%	69,38	PC	
AEACVE0020	SERRURE A APPLIQUER			0		0	95,39	PC	21%	115,42	PC	

QUINCAILLERIE ARTICLES DE MONTAGE CLOTURE

CHAPEAU POUR POTEAU BOIS



CHAPEAU POUR POTEAU BOIS



REF : AEACCH1001



REF AEACCH1003



REF : AEACCH1005



REF AEACCH1010



DESCRIPTION											
REFERENCE	TYPE PRODUIT	Ep	LARGEUR	LONGUEUR	Nb/pq	STK	P CAT HTVA	Unité	TAUX	P CAT TTC	Unité
AEACCH1001	CHAPEAU DE FINITION PYRAMIDE		70	70	0	0	3,35	PC	21%	4,06	PC
AEACCH1003	CHAPEAU DE FINITION PYRAMIDE		90	90	0	X	2,91	PC	21%	3,52	PC
AEACCH1005	CHAPEAU DE FINITION PYRAMIDE INOX		120	120	0	0	3,99	PC	21%	4,83	PC
AEACCH1010	CHAPEAU DE FINITION PYRAMIDE NOIRE		90	90	0	X	6,38	PC	21%	7,72	PC



POUR L EXTERIEUR UTILISEZ DE PREFERENCE UN MATERIEL INOX

CLOTURE DE CAMPAGNE

PIQUET ROND

EPICEA AUTOCLAVE C4 VERT



DESCRIPTION											
REFERENCE	TYPE PRODUIT	Ep MM	LARGEUR	LONGUEUR	Nb/pq	STK	P CAT HTVA	Unité	TAUX	P CAT TTC	Unité
AECLBOP10	PIQUET FRAISE ROND SAPIN APPOINTE	60	0	L 1,00 M	144PC/PAL	0	2,64	PC	21%	3,20	PC
AECLBOP11	PIQUET FRAISE ROND SAPIN APPOINTE	60	0	L 1,20 M	144PC/PAL	0	3,12	PC	21%	3,77	PC
AECLBOP12	PIQUET FRAISE ROND SAPIN APPOINTE	60	0	L 1,40 M	144PC/PAL	0	3,69	PC	21%	4,47	PC
AECLBOP13	PIQUET FRAISE ROND SAPIN APPOINTE	60	0	L 1,60 M	144PC/PAL	0	4,25	PC	21%	5,15	PC
AECLBOP14	PIQUET FRAISE ROND SAPIN APPOINTE	60	0	L 1,80 M	144PC/PAL	0	4,73	PC	21%	5,72	PC
AECLBOP15	PIQUET FRAISE ROND SAPIN APPOINTE	80	0	L 1,60 M	78 PC/PAL	0	6,86	PC	21%	8,30	PC
AECLBOP16	PIQUET FRAISE ROND SAPIN APPOINTE	80	0	L 1,80 M	78 PC/PAL	0	7,72	PC	21%	9,34	PC
AECLBOP17	PIQUET FRAISE ROND SAPIN APPOINTE	80	0	L 2,00M	78 PC/PAL	0	8,58	PC	21%	10,38	PC
AECLBOP18	PIQUET FRAISE ROND SAPIN APPOINTE	80	0	L 2,50 M	78 PC/PAL	0	10,71	PC	21%	12,96	PC
AECLBOP19	PIQUET FRAISE ROND SAPIN APPOINTE	100	0	L 1,60 M	55 PC/PAL	0	10,41	PC	21%	12,60	PC
AECLBOP20	PIQUET FRAISE ROND SAPIN APPOINTE	100	0	L 1,80 M	55 PC/PAL	0	11,74	PC	21%	14,21	PC
AECLBOP21	PIQUET FRAISE ROND SAPIN APPOINTE	100	0	L 2,00 M	55 PC/PAL	0	13,07	PC	21%	15,82	PC
AECLBOP22	PIQUET FRAISE ROND SAPIN APPOINTE	100	0	L 2,50 M	55 PC/PAL	0	16,49	PC	21%	19,95	PC
AECLBOP23	PIQUET FRAISE AUTRES S/DEMANDE										

CLOTURE DE CAMPAGNE

POTEAU - LISSE



SAPIN AUTOCLAVE - DOUGLAS



Prix moyen :

EXEMPLE : CLOTURE COUNTRY CLASSIC
LONGUEUR DE 10 M HAUTEUR 1,50 M

5 POTEAUX SAPIN AUTOCLAVE 75X150 MM DE 2,10 M
4 LISSES 38X125 MM DE 5,00 M

FIXATION
24 TIREFONDS INOX A2 DE

PRIX BOIS	271 EUROS	TTC
PRIX FIXATION	23 EUROS	TTC
TOTAL	294 EUROS	TTC
ML	29,40 EUROS	TTC



PLANCHE CANADIENNE DOUGLAS

DESCRIPTION												
REFERENCE	TYPE PRODUIT	Ep MM	LARGEUR	LONGUEUR	Nb/pq	STK	P CAT HTVA	Unité	TAUX	P CAT TTC	Unité	
AECLBOCA10	POTEAU RABOTE 4 FACES TETE AMBIEE SAPIN AUTOCLAVE C4 VERT	75	150	L 2,10 M	98PC/PAL	0	26,90	PC	21%	32,54	PC	
AECLBOCA11	LISSE SCIEE SAPIN AUTOCLAVE C3 VERT	38	125	L 5,00 M	80PC/PAL	0	22,29	PC	21%	26,97	PC	
AECLBOCA12	POTEAU RABOTE 4 FACES TETE AMBIEE C3 NOIR	38	145	L 2,40 M		0 X	21,74	PC	21%	26,30	PC	
AECLBOCA13	LISSE RABOTEE 4 FACES ANGLES ARRONDIS C3 NOIR	36	120	L 4,80 M		0 X	21,68	PC	21%	26,23	PC	
AECLBOCA15	PLANCHE TYPE CANADIENNE DOUGLAS LG DE 200A250MM	26	225	L 4,00 M	120PC/PAL	X	3,29	ML	21%	15,94	PC	

CLAUSTRA AVEC LAMES ORIENTABLES - SYSTÈME SAM

KIT POUR LAMES ORIENTABLES

FABRIQUE EN ASA



REMARQUE :

KIT DESTINE A ETRE MONTE SUR UNE STRUCTURE BOIS OU ALU - DE CONCEPTION SIMPLE ET FONCTIONNELLE - MONTAGE SIMPLE - LE SYSTÈME EST BREVETE - LE KIT EST COMPOSE DE 2 PARCLOSES DE 475 MM POUR 5 LAMES + 2 TRINGLERIES + 10 SUPPORTS CLIPSES (5 gauches + 5 droits) - KIT SAM EXISTE POUR DES LAMES D UNE EPAISSEUR DE 8 MM - 18MM - 20 MM

DESCRIPTION												
REFERENCE	TYPE PRODUIT	Ep MM	LARGEUR	LONGUEUR	Nb/pq	STK	P CAT HTVA	Unité	TAUX	P CAT TTC	Unité	
AECLSA0002	BLANC - GRIS			485	30PC/BOITE	0	34,89	KIT	21%	42,21	KIT	
AECLSA0003	BLANC - GRIS			485	30PC/BOITE	0	34,89	KIT	21%	42,21	KIT	
AECLSA0004	KIT SAM POUR 5 LAMES DE 20MM NOIR			485	30PC/BOITE	X	34,89	KIT	21%	42,21	KIT	
AECLSA0005	MARRON	20	95	1500		0 X	4,53	PC	21%	5,48	PC	
AECLSA0006	LAME BOIS SAPIN THERMOTRAITEE	20	95	1500		0 X	5,70	PC	21%	6,90	PC	
AECLSA0007	LAME BOIS CEDRE	20	95	1500		0 X	13,30	PC	21%	16,10	PC	
AECLSA0008	LAME ALU LAQUEE RAL 9010 - RAL 7016	18	95	2000	5PC/BOITE	0	24,81	PC	21%	30,01	PC	
AECLSA0009	LAME ALU IMITATION BOIS	18	95	2000	5PC/BOITE	0	33,14	PC	21%	40,10	PC	
AECLSA0100	POIGNEE VERROU PVC NOIRE					0	28,91	PC	21%	34,99	PC	
AECLSA0100	POIGNEE VERROU ALU NOIRE					0	28,91	PC	21%	34,99	PC	
AECLSA0100	OUVERTURE					0	35,79	PC	21%	43,31	PC	
AECLSA0100	PLATINE INOX					0	14,95	PC	21%	18,08	PC	
AECLSA0100	JOINT ANTI BRUIT					0	1,50	ML	21%	1,82	ML	

LAME BOIS

D'AUTRES ESSENCES DISPONIBLES SUR DEMANDE

NOUVEAU - UNIQUE SYSTÈME SAM - KIT POUR LAMES ORIENTABLES - LAMES ORIENTABLES

BALUSTRADE EN BOIS

SUR MESURE



ESSENCES DIVERSES



REMARQUE :

REALISATION EN NOS ATELIERS SUIVANT VOTRE DEMANDE

DESCRIPTION												
REFERENCE	TYPE PRODUIT	Ep	LARGEUR	LONGUEUR	Nb/pq	STK	P CAT HTVA	Unité	TAUX	P CAT TTC	Unité	
AEBABO0001	BALUSTRADE ESSENCE AU CHOIX ET MODELE AU CHOIX S/MESURE		S/MESURE	S/MESURE		0	0	0,00	0	21%	0,00	0



BOIS POUR BORDURE

PALPLANCHE - TRAVERSE

PALPLANCHE



BOIS EXOTIQUE CLASSE 1

LATTE DE FINITION



QUANTITE MOYENNE :

LARGEUR 185 MM = UTILE 170 MM SOIT 5,88ML POUR UN ML DE LARGE -
LARGEUR 125 MM = UTILE 110 MM SOIT 9,10ML POUR UN ML DE LARGE

REMARQUE :

OKAN BOIS DE CLASSE DE SERVICE 1 (950KG/M3) - EXISTE AUSSI NON RAINURE LANGUETTE - VOIR NOTRE CATALOGUE BOIS MASSIF - ESSENCE OKAN ET AZOBE

DESCRIPTION												
REFERENCE	TYPE PRODUIT	Ep MM	LARGEUR	LONGUEUR	Nb/pq	STK	P CAT HTVA	Unité	TAUX	P CAT TTC	Unité	
AEBOBO018	TRAVERSE RABOTEE 4 FACES RAINUREES LANGUETTES BOIS DUR	36	125	L 1,80 M	144PC	X	9,05	ML	21%	19,71	PC	
AEBOBO020	TRAVERSE RABOTEE 4 FACES RAINUREES LANGUETTES BOIS DUR	40	185	L 2,50 M	90PC	X	20,65	ML	21%	62,46	PC	
AEBOBO028	LATTE DE FINITION MASSARANDUBA	40	100	L 2,70M	70PC	X	11,77	ML	21%	38,44	PC	

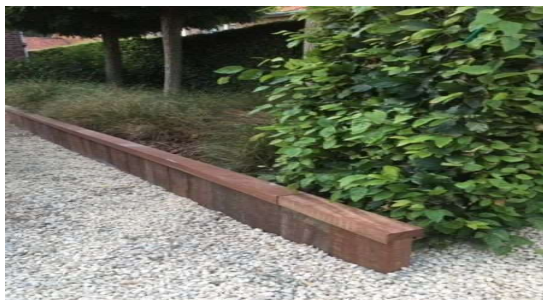

BOIS POUR BORDURE

TRAVERSE

MULTIPLES AGENCEMENTS POSSIBLES



TRAVERSE EN CHENE



TRAVERSE EN AZOBE

REMARQUE :

CHENE FRAIS DE SCIAGE QUALITE CHOIX TRAVERSE CLASSE 3B - AZOBE 950 KG/M3 CLASSE 5

DESCRIPTION		B									
REFERENCE	TYPE PRODUIT	Ep MM	LARGEUR	LONGUEUR	Nb/pq	STK	P CAT HTVA	Unité	TAUX	P CAT TTC	Unité
AEBOBO030	TRAVERSE BRUTE CHENE IND. FRAIS DE SCIAGE	100	200	L 1,50 M	50	X	16,54	ML	21%	30,02	PC
AEBOBO032	TRAVERSE BRUTE CHENE IND. FRAIS DE SCIAGE	100	200	L 2,60 M	50	X	18,45	ML	21%	58,05	PC
AEBOBO042	TRAVERSE BRUTE AZOBE	80	155	L 2,45 M	45	X	20,80	ML	21%	61,66	PC

FAITE VOTRE CHOIX DE L'ESSENCE - PENSEZ A L'ASPECT QUE VOUS DESIREZ SANS OUBLIER LA DURABILITE

TYPE DE BARDAGE	ESSENCES CONCERNEES	CARACTERISTIQUES
BARDAGE EN BOIS NATURELLEMENT DURABLE	DOUGLAS,MELEZE,WESTERN RED CEDAR,CHENE,ROBINIER,BOIS EXOTIQUES(DOUSSIE,IPE,IROKO,PADOUK...)	AUCUN ENTRETIEN NECESSAIRE. MISE EN AVANT DE LA BEAUTE ET DE L'ELEGANCE NATURELLE DU BOIS.DE NOMBREUX PARTICULIERS CHOISISSENT DE LAISSER PATINER AVEC LE TEMPS POUR DONNER UNE COULEUR DE GRIS A ARGENT PROFOND.
BARDAGE EN BOIS TRAITE	TRAITEMENT AUTOCLAVE (PIN MARITIME ET PIN SYLVESTRE) TRAITEMENT SOUS VIDE AVEC INJECTION D UN PRODUIT CHIMIQUE TRES UTILISE POUR LES BOIS MOYENNEMENT DURABLE	BOIS PROTEGE CONTRE LES AGRESSIONS BIOLOGIQUES,NOTAMMENT CONTRE LES TERMITES? ET QUI RESISTE AUX INTEMPERIES.
BARDAGE EN BOIS THERMOCHAUFFE	TRAITEMENT A CHAUD ENVIRON 208° PENDANT UNE CERTAINE PERIODE CELA PERMET D'ELIMINER LA RESINE ET LES AUTRES EXTRAITS. IL REDUIT LA CAPACITE D'ABSORPTION DU BOIS ET LE STABILISE	MEILLEURE DURABILITE DE L'ESSENCE .SON ASPECT DEVIENT CAMEL
BARDAGE EN BOIS COMPOSITE	FIBRE CIMENT-BOIS FIBRE BOIS-RESINE POLYMERE	VASTE GAMME DE FINITIONS ET DE COULEURS ;NON - POREUX,IMPURESCIBLE .IL N'ATTIRE PAS LES INSECTES.

DEFINITION DES CLASSES DE SERVICES - (d'emplois)

SUIVANT L'EMPLACEMENT DE VOTRE BARDAGE,VEUILLEZ ETRE ATTENTIF AUX DIFFERENTES CLASSES DE CELUI_CI, CAR IL SERA PLUS AU MOINS RESISTANT A L'HUMIDITE AU VENT ET AU SOLEIL

CLASSE	DESCRIPTION	ESSENCE OU ESSENCE TRAITER DE PREFERENCE
CLASSE 1	BOIS PLACE EN INTERIEUR,A L'ABRI DES INTEMPERIES	TOUTE ESSENCE NATURELLE DE CLASSE 1 A 5 : SAPIN, DOUGLAS ,HETRE , CHENE ,
CLASSE 2	BOIS PLACE EN INTERIEUR OU EN EXTERIEUR SOUS ABRI,AYANT PU ETRE EXPOSE TEMPORAIREMENT AUX INTEMPERIES. EXEMPLES:OSSATURE ET CHARPENTE SOUS PLAFOND SOUS CORNICHE EXTERIEUR	ESSENCE NATURELLE : DOUGLAS, ROBINIER,MELEZE,CEDRE, CHENE EXOTIQUE - ESSENCE AVEC TRAITEMENT : SAPIN , DOUGLAS
CLASSE 3	BOIS QUI PEU ETRE FREQUEMMENT EN CONTACT AVEC L'HUMIDITE MEME AU DELA DE 20%.EXEMPLES : PIECES DE CONSTRUCTION,MENUISERIES EXTERIEURES -BARDAGE EXTERIEUR	ESSENCE NATURELLE : DOUGLAS, ROBINIER,MELEZE,CEDRE,EXOTIQUE ESSENCE AVEC TRAITEMENT : SAPIN , DOUGLAS, CHENE , ESSENCE BOIS DE CLASSE DE DURABILITE NATUREL 3
CLASSE 4	BOIS EXPOSE EN PERMANENCE A L'HUMIDIFICATION;HUMIDITE TOUJOURS SUPERIEURE A 20%	ESSENCE NATURELLE : MELEZE , CEDRE , ROBINIER , EXOTIQUE UNIQUEMENT CLASSE DE DURABILITE 1 A 2
CLASSE 5	BOIS EN CONTACT PERMANENT AVEC L'EAU SALE	ESSENCE NATURELLE : AZOBE , OKAN

LES DIFFERENTES ET PRINCIPALES ESSENCES ET TEINTES

ESSENCE DE BOIS	CARACTERISTIQUES	TEINTES
DOUGLAS - CLASSE 2 A 3	SANS ENTRETIEN ET TRES ROBUSTE (A TENDANCE A DURCIR AVEC LE TEMPS)PEUT ETRE SATURE OU LASURE	BRUN ROSE
MELEZE DE SIBERIE - CLASSE 2	TRES ROBUSTE.RENDU CHALEUREUX SOUVENT UTILISE POUR LES CHALETS	BRUN CLAIR A ROUGE
CHENE - CLASSE 2 A 3	NATURELLEMENT DURABLE.RESITE BIEN AUX INTEMPERIES.VIRE AU GRIS ARGENTE AVEC LE TEMPS	BLOND AVEC DES REFLETS ARGENTES
WESTERN RED CEDAR - CLASSE 1	GRAIN FIN ET PARFAITEMENT REGULIER.NATURELLEMENT IMPURESCIBLE,TRES ESTHETIQUE AVEC SES COULEURS PUISSANTES,IL PRESENTE TRES PEU DE NŒUDS.	BRUN ROUGE AVEC BEAUCOUP DE CONTRASTES
PIN SYLVESTRE /PIN MARITIME - CLASSE 3 A 4	LE PIN SYLVESTRE RESISTE BIEN AUX ECARTS DE TEMPERATURES TANDIS QUE LE PIN MARITIME EST PLUS ADAPTE AUX CLIMATS TEMPERES. LE TRAITEMENT AUTOCLAVE OU PAR HAUTE TEMPERATURE EST VIVEMENT CONSEILLE POUR ASSURER UNE PROTECTION FONGICIDE	BLANC JAUNATRE AUBIERA BRUN ROSE VOIRE ROUGEATRE
PEUPLIER - CLASSE 3 A 4	GRAIN HOMOGENE.NE SE MICROFISSURE PAS.GRISE ASSEZ RAPIDEMENT SOUS L'EFFET DES UV.	BOIS BLOND A BRUN CLAIR
BOIS EXOTIQUE (DOUSSIE,IPE,IROKO,PADOUK...) - CLASSE 1 A 2	LES EXOTIQUES SONT DURABLES,ROBUSTES ET DENSES.ILS OFFRENT UN RENDU DEPAYANT AUX COULEURS SOUTENUES	BRUN FONCE ,BRUN ROUGE,TOUT DEPEND DE L'ESSENCE

QUELQUES REGLES INDISPENSABLES POUR LA POSE DE VOTRE BARDAGE

CROQUIS 1

Pose bardage horizontale

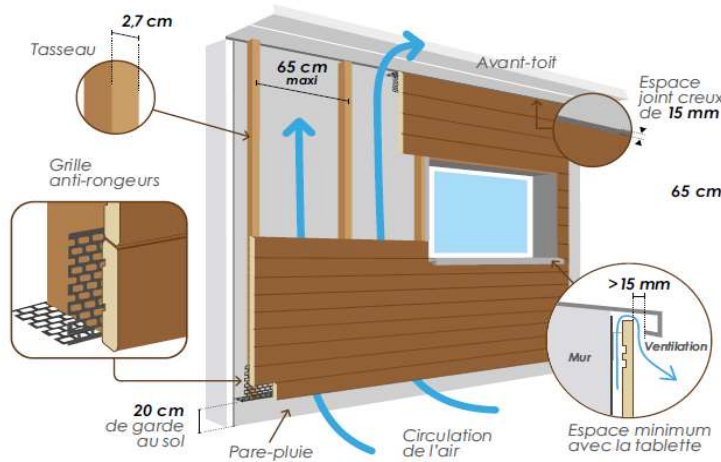

CROQUIS 2

verticale

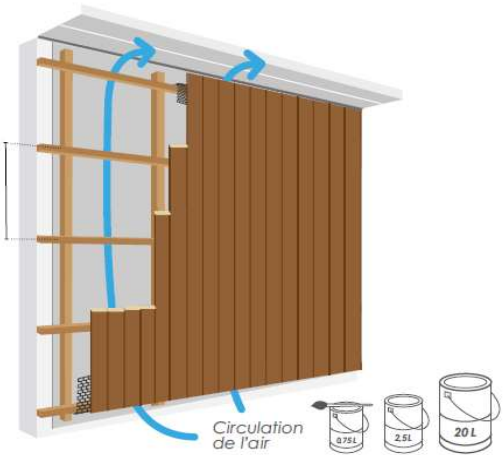

POUR L HABILAGE DE LA GARDE AU SOL PENSEZ A UNE PLINTHE EN PIERRE BLEUE BELGE EN 20 MM D EPAISSEUR

CROQUIS 3



LATTE BREVETEE

EVITE LE DOUBLE LATTAGE INDISPENSABLE POUR LA POSE DU BARDAGE A LA VERTICAL

LES ELEMENTS ET PRODUITS PRINCIPAUX

POUR UN REVETEMENT SUR PAROIS PLEINE AVEC ISOLANT

PHASE 1 ISOLANT DE TYPE RIGIDE (pir - eps graphite) IL EST APPLIQUE DIRECTEMENT SUR LA PAROI AVEC UNE FIXATION MECANIQUE DE TYPE CHEVILLE TETE LARGE

PHASE 1 B ISOLANT DE TYPE SEMI RIGIDE (fibre de bois - laine de roche) IL EST APPLIQUE ENTRE LATTAGE DE TYPE SLS TRAITE AUTOCLAVE SUIVANT L EPAISSEUR DE L ISOLANT SERA FIXE A LA PAROIS PAR DES EQUERRES DE BARDAGE

PHASE 2 LATTAGE - DE PREFERENCE DOUBLE LATTAGE VOIR CROQUIS 2 SENS DES LATTES SUIVANT LE SENS DE POSE DE VOTRE BARDAGE

PHASE 3 POUR LES ANGLES PREVOIR UN BOIS PLUS LARGE DE CHAQUE COTE DE L ANGLE POSE DE LA GRILLE ANTI - RONGEUR ENTRE 15 ET 20 CM DU SOL



PHASE 4 PLACER UN PARE PLUIE DANS LE CAS D UN DOUBLE LATTAGE IL S AGRAFFE SUR LA PREMIERE LATTE

PHASE 5 SUIVANT LE TYPE DE PROFIL DU BARDAGE LE CLOUAGE EST DIFFERENT VOIR CROQUIS CI-DESSOUS - NOUS VOUS CONSEILLONS LA FIXATION PAR COLLAGE ET CLOUAGE SURTOUT SI VOTRE BARDAGE NE POSSEDE PAS D EMBOITEMENT



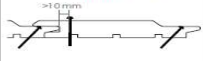
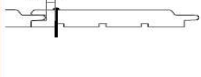

CONSEILS DE FIXATION

Profils à emboîtement rainure et languette

Profils à rainure et languette	Largeurs	
	inférieure ou égale à 125 mm	supérieure à 125 mm
Profil clou caché	1 seule fixation dans la languette, fixation invisible 	2 fixations, 1 fixation cachée dans la languette + 1 fixation visible dans la partie basse de la lame 
Profil sans clou caché	1 seule fixation dans la partie basse de la lame 	2 fixations, 1 fixation visible dans la partie haute de la lame + 1 fixation visible dans la partie basse de la lame 

Profils à claire-voie

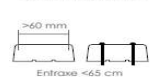
Profils à claire-voie	Largeurs (hors chanfrein)	
	inférieure à 60 mm	supérieure à 60 mm
Parallélo 30 pose horizontale	1 seule fixation au centre de la ventelle + doublement des fixations en extrémités 	2 fixations situées de part et d'autre de la ventelle 
Trapezo pose verticale	1 fixation au centre de la ventelle + doublement des fixations en extrémités 	2 fixations situées de part et d'autre de la ventelle 

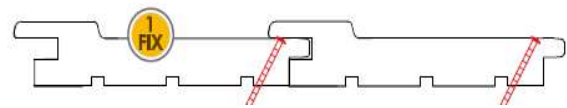
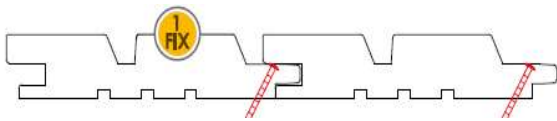

Conseil

AFIN D'ÉVITER UN CLOUAGE VISIBLE DU BARDAGE VOUS POUVEZ OPTER POUR UNE FIXATION COLLER ET CLOUER

Pose terrasse

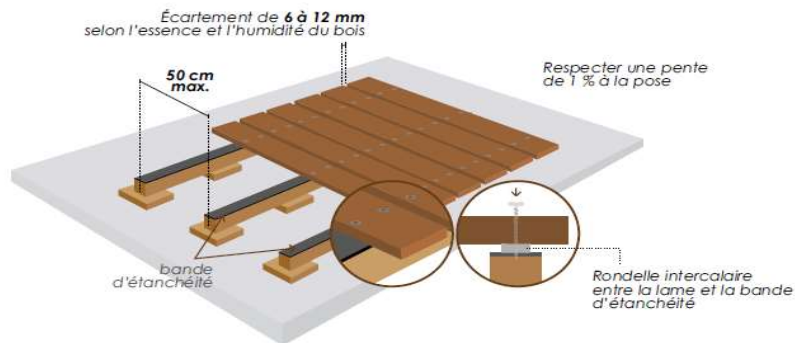

L'entretien

Toute essence de bois non revêtu d'une finition évolue vers un grisaillement.

Il est recommandé de préparer le support et d'appliquer un saturateur pour nourrir et protéger votre terrasse.



- Bois massif
- Bois vintage
- Panneaux
- Aménagement extérieur
- Aménagement intérieur
- Portes
- Plâtre et parachèvement
- Isolation
- Eclairage et étanchéité des toits
- Quincaillerie



100% à votre écoute