

# BLwood

## QUINCAILLERIE

### FIXATION MECANIQUE



CHEVILLES



COLLES



Retrouvez toutes nos actualités sur les réseaux sociaux !



**BL distribution SA**  
171 RUE DE MONS 7301 HORNU  
TEL: 065 766 969  
FAX: 065 980 382  
MAIL: BLWOOD@BLWOOD.BE  
THIERRY & KARINE LECOMTE

### VISSERIE

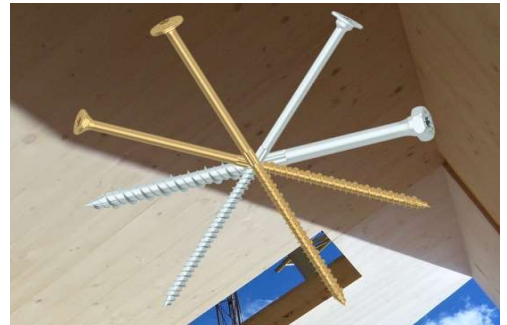

### FIXATION CHIMIQUE



### BOULLONNERIE



### MASTIC



BLWOOD.BE



BLWoodBLStone

BONJOUR MADAME MONSIEUR  
Voici notre catalogue QUINCAILLERIE

A TRAVERS CE CATALOGUE, DECOUVREZ TOUTES NOS SOLUTIONS FIXATION ET ASSEMBLAGE.  
NOUS AVONS PRIS SOIN DE CHOISIR DES PARTENAIRES DE QUALITE POUR ENCORE MIEUX VOUS SERVIR.

DECOUVREZ NOS UNIVERS : COLLE - VISSERIE - BOULONNERIE - FIXATION CHIMIQUE - SABOT - EQUERRE ET ENCORE BIEN D'AUTRE ...

N'HESITEZ PAS A PRENDRE CONTACT AVEC DIRECTEMENT OU A DECOUVRIR TOUS NOS AUTRES CATALOGUES EN LIGNE SUR NOTRE SITE INTERNET

## SOMMAIRE

QUINCAILLERIE	PRODUITS	PAGES
INTRODUCTION		2
SOMMAIRE		2
COLLES _ MASTICS	COLLE DE CONTACT	3
	COLLE A BOIS	4
	COLLE A PISTOLER	5
	ACCESSOIRE POUR MOUSSE	6
	COLLE DE CONSTRUCTION ET DE MONTAGE	7
	COLLE PARQUET	8
	DISSOLVANTS ET NETTOYAGE	9
	PATE A BOIS	10
	MASTICS	11
	CHIMIQUE	12
VISSERIE	VIS A BOIS	13
	VIS TETE LARGE	14
	VIS FILLETAGE INTEGRAL ET INOX	15
	VIS TURBO _ A FRAPPER _ A BETON	16
ACCESSOIRE VISSERIE	CHEVILLE FISCHER	17
	CALES	18-19
	CHEVILLE DE FRAPPE	20
CONNECTION	TIGE FILLETEE	20
	BOULON	21
	RONDELLE	21
	ECROU	21
	FEUILLARD	22
	SABOTS _SBE / SAE	23
	SABOTS SAI / SPR / IUUSE	24
	EQUERRES	25-26
	ALUMINI HT / FIXATION AUTOFOREUSE / POINTE	27
	SSH SIMPSON	28
PRODUITS	PRODUITS COSBAT	29
	HUILE WINNIES	30

LISTE DE PRIX ETABLIE EN août-24 CEUX-CI SONT SUSCEPTIBLES D ETRE MODIFIES .  
RETROUVEZ NOS PRIX ACTUEL SUR NOTRE SITE WEB : [BLWOOD.BE](http://BLWOOD.BE)

PRIX DEPART - LES FRAIS DE LIVRAISON , D EMBALLAGE NE SONT PAS INCLUS

### INFORMATION COLONNE STOCK

DE STOCK	X
OBTENABLE AVEC DELAI	O



Type de produit :

COLLE DE CONTACT



## RECTAVIT 152 UNIVERSAL

COLLE DE CONTACT LIQUIDE À USAGE GÉNÉRAL.

## APPLICATION

\_ADAPTÉE AU COLLAGE DE PANNEAUX DÉCORATIFS EN BOIS ET STRATIFIÉS  
\_COLLAGE DE MÉTAL, TEXTILE, CAOUTCHOUC, LIÈGE, PVC DUR, CUIR, ETC., SUR LA PLUPART DES SUPPORTS.

## DESCRIPTION

REFERENCE	TYPE PRODUIT	Nbre/BTE	Format	STK	Usage :
QURC00001	RECTAVIT 152 UNIVERSAL	12	0,25 l	1	0
QURC00002	RECTAVIT 152 UNIVERSAL	6	0,75 l	1	X
QURC00003	RECTAVIT 152 UNIVERSAL	1	2,5 l	1	0
QURC00004	RECTAVIT 152 UNIVERSAL	1	5 l	1	0
QURC00005	RECTAVIT 152 UNIVERSAL	12	50 ml	1	0

## COLLES DE CONTACT

P CAT HTVA	Unité	TAUX	PU TVAC	Unité
5,08	PC	21%	6,15	PC
10,23	PC	21%	12,38	PC
26,96	PC	21%	32,62	PC
50,49	PC	21%	61,09	PC
3,01	PC	21%	3,65	PC

## RECTAVIT 155 CLEARFIX

COLLE DE CONTACT TRANSPARENTE LIQUIDE. PARTICULIÈREMENT APPROPRIÉE POUR LE COLLAGE DE MATIÈRES SYNTHÉTIQUES.

## APPLICATION

\_COLLAGE DE PLASTIQUES : PVC SOUPLE, ABS, PLEXI ET POLYCARBONATE.  
\_IDÉALE POUR LES APPLICATIONS OÙ LE JOINT DE COLLE RESTE VISIBLE.  
\_PEUT ÉGALEMENT ÊTRE UTILISÉ POUR LE VERRE, LE PLEXI, LES MATÉRIAUX GONFLABLES ET LES RÉPARATIONS SUR BÂCHES.



## DESCRIPTION

REFERENCE	TYPE PRODUIT	Nbre/BTE	Format	STK	Usage :
QURC00008	RECTAVIT 155 CLEARFIX	6	0,75 l	3	0

## E POLISSANT POUR ACRYLIQUE

P CAT HTVA	Unité	TAUX	PU TVAC	Unité
12,53	PC	21%	15,16	PC

## RECTAVIT 160 GEL

## APPLICATION

\_POUR LE COLLAGE DE PLAQUES PLASTIQUES, DE PANNEAUX AGGLOMÉRÉS, DE LIÈGE, DE TEXTILE, DE CARTON, ETC.  
\_TANT ENTRE EUX QUE SUR BOIS, PANNEAUX AGGLOMÉRÉS, MÉTAL ET PLÂTRAGE  
\_IDÉALE POUR LES APPLICATIONS VERTICALES.



## DESCRIPTION

REFERENCE	TYPE PRODUIT	Nbre/BTE	Format	STK	Usage :
QURC00009	RECTAVIT 160 GEL	12	0,25 l	4	0
QURC00010	RECTAVIT 160 GEL	6	0,75 l	4	X
	RECTAVIT 160 GEL	1	5 l	4	0

## RECTAVIT 1052 rose

P CAT HTVA	Unité	TAUX	PU TVAC	Unité
5,88	PC	21%	7,12	PC
13,39	PC	21%	16,20	PC
66,71	PC	21%	80,72	PC

## RECTAVIT 300

COLLE DE CONTACT LIQUIDE POUR LE COLLAGE DE PANNEAUX EN MOUSSE DE POLYSTYRÈNE

## APPLICATION

\_COLLAGE DE PANNEAUX EN MOUSSE DE POLYSTYRÈNE (ISOMO®, FRIGOLIT®, KEMISOL®, HISFA®).  
\_AUSSI UTILISABLE POUR LE COLLAGE DE CERTAINS CAOUTCHOUCS SUR MOUSSE DE POLYSTYRÈNE, BOIS, BÉTON LISSE, PLAQUE DE PLÂTRE, PLÂTRAGE, MÉTAL, PLASTIQUE



## DESCRIPTION

REFERENCE	TYPE PRODUIT	Nbre/BTE	Format	STK	Usage :
QURC00012	RECTAVIT 300	6	0,75 l	5	0
QURC00013	RECTAVIT 300	1	5 l	5	0

## janv-00

P CAT HTVA	Unité	TAUX	PU TVAC	Unité
9,27	PC	21%	11,21	PC
49,28	PC	21%	59,63	PC



## RECTAVIT 199 AQUACONTACT

COLLE DE CONTACT À BASE D'EAU, LIQUIDE ET SANS SOLVANTS À BASE DE POLYCHLOROPRÈNE (NÉOPRÈNE®).

\_POUR LE COLLAGE EN DOUBLE FACE DE MATÉRIAUX DIVERS, BOIS ET PLAQUES DE RECouvreMENT DÉCORATIVES EN STRATIFIÉ (FORMICA®, RESOPAL®, ETC.), PLACAGE ET COUVRE-CHAMP, MARCHE D'ESCALIER ET NEZ DE MARCHE, PLINTHES EN PVC, CUIR, LIÈGE, TEXTILE, SUR EUX-MÊMES OU SUR BOIS, PIERRE, BÉTON, PLÂTRAGE, MÉTAL ET AUTRES SURFACES LISSES NON POREUSES.

\_PEUT PARFAITEMENT ÊTRE UTILISÉE POUR LE COLLAGE DE MATÉRIAUX EN MOUSSE DE POLYSTYRÈNE (PS) (ISOMO®, STYROPOR®, FRIGOLIT®, KEMISOL®, HISFA®, ETC.), CAOUTCHOUC MOUSSE, MOUSSE POLYÉTHÈRE.

\_SPÉCIFIQUEMENT POUR LES COLLAGES QUI SONT SOUMIS À DES TEMPÉRATURES ÉLEVÉES (JUSQU'À +105 °C)

## DESCRIPTION

REFERENCE	TYPE PRODUIT	Nbre/BTE	Format	STK	Usage :
QURC00015	RECTAVIT 199 AQUACONTACT	1	5 l	6	0

## RECTAVIT 230 Super

P CAT HTVA	Unité	TAUX	PU TVAC	Unité
103,96	PC	21%	125,79	PC

Type de produit :

COLLES A BOIS



## RECTAVIT 210 Classic

COLLE BLANCHE À BASE DE PVAC POUR L'ENCOLLAGE DE BOIS ET AUTRES MATÉRIAUX POREUX. FORTE ADHÉRENCE, RÉSISTANCE À L'HUMIDITÉ D2 ÉLEVÉE ET SÉCHAGE TRANSPARENT. USAGE INTÉRIEUR UNIQUEMENT.

## APPLICATION

\_ CONVIENT POUR LA PLUPART DES BOIS, PLACAGE, AGGLOMÉRÉ...  
\_ AUSSI POUR LE PAPIER ET LE CARTON

## DESCRIPTION D2

REFERENCE	TYPE PRODUIT	Nbre/BTE	Format	STK
QURC000070	RECTAVIT 210 Classic	12	0,25 kg	0
QURC000071	RECTAVIT 210 Classic 500GR	6	0,5 kg	X
QURC000072	RECTAVIT 210 Classic	6	0,75 kg	X
QURC000073	RECTAVIT 210 Classic 5KG	1	5 kg	X
QURC000074	RECTAVIT 210 Classic	1	10 kg	0
QURC000075	RECTAVIT 210 Classic	1	25 kg	0

P CAT HTVA	Unité	TAUX	PU TVAC	Unité
4,31	PC	21%	5,21	PC
6,95	PC	21%	8,41	PC
7,20	PC	21%	8,71	PC
36,35	PC	21%	43,98	PC
53,20	PC	21%	64,37	PC
129,77	PC	21%	157,02	PC

## RECTAVIT 225 Express

COLLE BLANCHE UNIVERSELLE À PRISE ET SÉCHAGE RAPIDE, À BASE DE PVAC, POUR TOUS LES BOIS, PLACAGE, AGGLOMÉRÉ, STRATIFIÉ ET AUTRES MATÉRIAUX POREUX. RÉSISTE À L'HUMIDITÉ D2, SÉCHAGE TRANSPARENT. USAGE INTÉRIEUR UNIQUEMENT.

## APPLICATION

\_ CONVIENT POUR LA PLUPART DES BOIS  
\_ AUSSI POUR LE PAPIER ET LE CARTON



## DESCRIPTION D2

REFERENCE	TYPE PRODUIT	Nbre/BTE	Format	STK
QURC000076	RECTAVIT 225 Express	12	0,25 kg	0
QURC000077	RECTAVIT 225 Express	6	0,5 kg	0
QURC000078	RECTAVIT 225 Express	6	0,75 kg	X
QURC000079	RECTAVIT 225 Express	1	5 kg	0
QURC000080	RECTAVIT 225 Express	1	10 kg	0
QURC000081	RECTAVIT 225 Express	1	25 kg	0

P CAT HTVA	Unité	TAUX	PU TVAC	Unité
5,45	PC	21%	6,60	PC
7,05	PC	21%	8,53	PC
9,29	PC	21%	11,24	PC
34,87	PC	21%	42,19	PC
66,48	PC	21%	80,44	PC
162,65	PC	1121%	196,80	PC

## RECTAVIT 230 Super

COLLE BLANCHE POUR BOIS, RAPIDE ET RÉSISTANTE À L'EAU, À BASE DE PVAC, AVEC UNE FORCE D'ADHÉRENCE SUPÉRIEURE, SUR TOUS LES TYPES DE BOIS. RÉSISTE À L'HUMIDITÉ D3 ET SÉCHAGE TRANSPARENT.

## APPLICATION

\_ POUR USAGE INTÉRIEUR ET EXTÉRIEUR PROTÉGÉ

\_ CONVIENT POUR LA PLUPART DES BOIS

\_ CONVIENT À TOUTES LES CONSTRUCTIONS EN BOIS ET ASSEMBLAGES EN BOIS : ENCADREMENTS DE PORTES ET FENÊTRE EN BOIS, ESCALIERS,



## DESCRIPTION D3

REFERENCE	TYPE PRODUIT	Nbre/BTE	Format	STK
QURC000082	RECTAVIT 230 Super	12	0,25 kg	0
QURC000083	RECTAVIT 230 Super	6	0,5 kg	0
QURC000084	RECTAVIT 230 Super	6	0,75 kg	X
QURC000085	RECTAVIT 230 Super	1	5 kg	X
QURC000086	RECTAVIT 230 Super	1	10 kg	0
QURC000087	RECTAVIT 230 Super	1	25 kg	0
QURC000088	RECTAVIT 230 LOW VISCO	1	25 kg	0

P CAT HTVA	Unité	TAUX	PU TVAC	Unité
4,98	PC	21%	6,03	PC
6,97	PC	21%	8,43	PC
9,37	PC	21%	11,34	PC
38,05	PC	21%	46,04	PC
75,21	PC	21%	91,01	PC
177,39	PC	21%	214,64	PC
133,02	PC	21%	160,96	PC

## RECTAVIT 233 Ultra

TRANSPARENT, POUR USAGE EXTÉRIEUR ET INTÉRIEUR.

## APPLICATION

\_ MIEUX ADAPTÉE AUX ESSENCES DE BOIS TENDRES (MERBAU, PIN D'OREGON, DOUGLAS, ETC.)

\_ CONVIENT ÉGALEMENT DANS LES PIÈCES HUMIDES COMME LES SALLES DE BAINS, LES CUISINES ET LES SAUNAS

\_ IDÉALE POUR LA MENUISERIE EXTÉRIÈRE, LES CONSTRUCTIONS ET ASSEMBLAGES EN BOIS COMME LES ENCADREMENTS DE FENÊTRES ET DE PORTES, LES ESCALIERS ET LE MOBILIER.



## DESCRIPTION D4

REFERENCE	TYPE PRODUIT	Nbre/BTE	Format	STK
QURC000089	RECTAVIT 233 Ultra	6	0,5 kg	X
QURC000090	RECTAVIT 233 Ultra	1	5kg	0

P CAT HTVA	Unité	TAUX	PU TVAC	Unité
8,98	PC	21%	10,86	PC
46,90	PC	21%	56,75	PC



Type de produit :

COLLE\_MASTIC

Usage :

COLLE A PISTOLER



**Multi Foam - All Applications**

Mousse de montage et d'isolation polyuréthane.

- > Low Expansion
- > Très polyvalent
- > Pulvérisable à 360°



**Pur Foam - High Volume**

Mousse d'isolation polyuréthane.

- > Extra volume
- > Economie d'énergie



**Recta Foam - 360° Low Expansion**

Mousse de montage et d'isolation polyuréthane.

- > Low expansion
- > +75% de rentabilité
- > Pulvérisation à 360°

DESCRIPTION			
REFERENCE	TYPE PRODUIT	Format	STK
QURC001400	PUR FOAM	750 ml	0
QURC001404	RECTA FOAM	800 ml	0
QURC001405	RECTA FOAM NBS	800 ml	0
QURC001406	RECTA FOAM NBS COMBIBOX	set	0
QURC001407	RAPID FOAM	400 ml	0

P CAT HTVA	Unité	TAUX	PU TVAC	Unité
7,03	PC	21%	8,51	PC
9,35	PC	21%	11,31	PC
9,35	PC	21%	11,31	PC
119,76	PC	21%	144,91	PC
12,03	PC	21%	14,56	PC



**MOUSSE POLYURETHANE PRO**

MOUSSE PU D'ISOLATION ET DE MONTAGE MONOCOMPOSANT AVEC VOLUME SUPPLÉMENTAIRE ET PRESSION MINIMALE.

\_ TRÈS FORTE ADHÉRENCE SUR TOUS LES MATÉRIAUX DE CONSTRUCTION USUELS

\_ APPLICABLE À L'INTÉRIEUR ET À L'EXTÉRIEUR

\_ MONTAGE DURABLE DES PORTES ET FENÊTRES

\_ HAUTE ISOLATION THERMIQUE ET PHONIQUE PAR L'ÉTANCHÉITÉ AUTOUR DES CHÂSSIS DE FENÊTRES ET CADRES DE PORTES, COMPARTIMENT DE VOLET, SYSTÈME D'AIR CONDITIONNÉ ET APPAREILS ENCASTRÉS ; LE REMPLISSAGE RAPIDE ET FACILE DE JOINT, LES PASSAGES DE CÂBLES ET TUYAUX, LES VIDES ET CAVITÉS

\_ POUR LE REMPLISSAGE DE CAVITÉS INACCESSIBLES.

DESCRIPTION			
REFERENCE	TYPE PRODUIT	Format	STK
QURC001450	JUMBO FOAM	800 ml x	
QURC001453	PRO FOAM NBS	800 ml	0
QURC001454	PRO FOAM NBS COMBIBOX	set	0
QURC001455	PRO FOAM LOW EXPANSION NBS	800 ml x	
QURC001456	PRO FOAM LOW EXPANSION NBS COMBIBOX	set	0
QURC001459	RVIT PRO FOAM FLEXIBLE 750ML	750 ml x	
QURC001460	COMBIBOX PRO FOAM FLEXIBLE	set	0
QURC001461	360 FOAM LOW EXPANSION 800ML	800 ml	0

P CAT HTVA	Unité	TAUX	PU TVAC	Unité
6,60	PC	21%	7,99	PC
7,84	PC	21%	9,49	PC
109,96	PC	21%	133,05	PC
9,78	PC	21%	11,83	PC
111,46	PC	21%	134,86	PC
11,21	PC	21%	13,57	PC
138,99	PC	21%	168,18	PC
8,63	PC	21%	10,44	PC



**Pro Foam Low Expansion NBS**

Mousse de montage et d'isolation polyuréthane.

- > Pas de déformation
- > Pas de rétrécissement
- > Plus de mètres



**Pro Foam NBS / Click&Fix**

Mousse de montage et d'isolation polyuréthane.

- > Extra volume
- > Pression minimale



**Recta Foam - Super Precision**

Mousse de montage et d'isolation polyuréthane.

- > Zero Expansion
- > Extrêmement précise
- > Plus de mètres



**Pro Foam Flexible**

Mousse d'isolation polyuréthane.

- > Elasticité permanente
- > Fenêtres en aluminium et en PVC
- > Isolation acoustique

Type de produit :

COLLE\_MASTIC

Usage :

ACCESoire POUR MOUSSE



### Easy Wipes

Lingettes humides pour le nettoyage de résidus de colle, mastic et mousse.

- > Élimine rapidement les résidus non durcis
- > Pour nettoyage général
- > Contient des produits de soin de la peau



### Pur Cleaner

Nettoyant universel pour les mains à base de pierre ponce, d'aloë vera, de lanoline et d'extraits d'écorces d'agrumes.

- > Spray pratique
- > Enlève la colle PU non durcie
- > Nettoie le pistolet à mousse (NBS ou Click&Fix) à l'intérieur et à l'extérieur.



### Pur Remover

Décapant universel pour tous les restes de mousse ou de colle polyuréthane.

- > Application facile
- > Action rapide
- > Pas d'odeur

DESCRIPTION				
REFERENCE	TYPE PRODUIT	Format	STK	
QURC001500	PUR REMOVER	100 ml		0
QURC001501	PUR CLEANER NBS	500 ml	x	

P CAT HTVA	Unité	TAUX	PU TVAC	Unité
10,27	PC	21%	12,43	PC
6,93	PC	21%	8,38	PC



### Pistolets NBS

Pistolets doseurs pour pulvériser de la mousse PU avec le système à visser NBS.

- > Métal ou plastique
- > Différentes longueurs
- > Facile et sans risque



BUSE LONGUE 100CM

QURC001503	PISTOLET NBS metal	st/pc	x	
QURC001504	PISTOLET NBS buse longue 100cm	st/pc		0

57,42	PC	21%	69,48	PC
81,34	PC	21%	98,43	PC



Type de produit :

COLLES\_MASTIC

Usage :

COLLES A BOIS DE CONSTRUCTION



COLLE EXTRA FORTE, LÉGÈREMENT EXPANSIVE À BASE DE PU POUR TOUTES LES CONSTRUCTIONS. RÉSISTANT À L'HUMIDITÉ D4.



COLLE TRANSPARENTE À BASE DE PU POUR UN ASSEMBLAGE PUISSANT, ÉTANCHE ET RAPIDE. RÉSISTANT À L'HUMIDITÉ D4.



COLLE EXTRA FORTE, LÉGÈREMENT EXPANSIVE À BASE DE PU POUR TOUTES LES CONSTRUCTIONS. RÉSISTANT À L'HUMIDITÉ D4.

## DESCRIPTION

REFERENCE	TYPE PRODUIT	Nbre/BTE	Format	STK
QURC000100	RECTAN EXPRESS TRANSPARENT	6	500 ml	X
QURC000101	STRUCTAN TRANSPARENT	12	310 ml	X
QURC000102	STRUCTAN EXPRESS TRANSPARENT	12	310 ml	X
QURC000103	STRUCTAN POWER	12	310ml	0
QURC000104	STRUCTAN BLACK	12	290 ml	X
QURC000105	STRUCTAN WHITE	12	290 ml	X
QURC000106	STRUCTAN WOOD	12	290 ml	X

P CAT HTVA	Unité	TAUX	PU TVAC	Unité
13,80	PC	21%	16,69	PC
12,98	PC	21%	15,70	PC
12,61	PC	21%	15,26	PC
10,84	PC	21%	13,12	PC
12,59	PC	21%	15,23	PC
12,59	PC	21%	15,23	PC
12,59	PC	21%	15,23	PC

Type de produit :

COLLES\_MASTIC

Usage :

COLLE DE MONTAGE



CHAQUE COLLE SON UTILISATION DEMANDEZ-NOUS CONSEIL

## DESCRIPTION

REFERENCE	TYPE PRODUIT	Nbre/BTE	Format	STK
QURC000110	RECTAVIT EASY FIX COMPACT	12	300 ml	0
QURC000111	RECTAVIT EASY FIX	12	750 ml	0
QURC000112	RECTAVIT EASY FIX GENIUS	12	700 ml	0
QURC000113	RECTAVIT EASY FIX NBS	12	750 ml	0
QURC000114	RECTAVIT EASY FIX NBS 17M <sup>2</sup>	12	870 ml	X
QURC000115	RECTAVIT EASY TURBO NBS 750 ML	12	750 ML	X
QURC000116	RECTAVIT EASY FIX COMBIBOX	1	set	0
QURC000117	RECTAVIT EASY FIX 17M <sup>2</sup> COMBIBOX	1	870 ml	0
QURC000118	RECTAVIT EASY FIX PIPETS	12	5 st/pc	0
QURC000119	MONTAGE CLEAR 310 ML	12	310ML	X
QURC000120	COLLE MONTAGE CLASSIC 310 ML	12	310 ml	X
QURC000123	RECTAFIX TOUT+TOUT transparent	12	290 ml	X
QURC000124	RECTAFIX TOUT+TOUT beige	12	290 ml	0
QURC000125	RECTAFIX TOUT+TOUT brun	12	290 ml	X
QURC000126	RECTAFIX TOUT+TOUT gris	12	290 ml	0
QURC000127	RECTAFIX TOUT+TOUT blanc	12	290 ml	X
QURC000128	RECTAFIX TOUT+TOUT noir	12	290 ml	X
QURC000129	G60 Pro transparent	12	290 ml	0
QURC000130	G60 Pro blanc	12	290 ml	0
QURC000131	G60 Pro brun	12	290 ml	0
QURC000132	G60 Pro gris	12	290 ml	0
QURC000133	G60 Pro noir	12	290 ml	0
QURC000134	G70 Pro Heavy Duty blanc	12	290 ml	X
QURC000135	G70 Pro Heavy Duty noir	12	290 ml	0

P CAT HTVA	Unité	TAUX	PU TVAC	Unité
7,52	PC	21%	9,10	PC
10,97	PC	21%	13,27	PC
11,19	PC	21%	13,54	PC
10,97	PC	21%	13,27	PC
12,34	PC	21%	14,93	PC
13,96	PC	21%	16,89	PC
129,05	PC	21%	156,15	PC
143,50	PC	21%	173,64	PC
3,85	PC	21%	4,66	PC
10,99	PC	21%	13,30	PC
7,13	PC	21%	8,63	PC
10,41	PC	21%	12,60	PC
10,41	PC	21%	12,60	PC
10,41	PC	21%	12,60	PC
10,41	PC	21%	12,60	PC
10,41	PC	21%	12,60	PC
10,41	PC	21%	12,60	PC
10,41	PC	21%	12,60	PC
10,41	PC	21%	12,60	PC
10,41	PC	21%	12,60	PC
11,32	PC	21%	13,69	PC
11,32	PC	21%	13,69	PC

Type de produit :

COLLES\_MASTIC

Usage :

COLLES POUR PARQUET



**235 Parquet Flottant**

Colle pour joints à prise rapide et prête à l'emploi.

- > Languettes et rainures
- > Stratifié et parquet massif
- > Toutes les essences de bois



**241 Alcool**

Colle pour parquet à base de résines synthétiques.

- > Mosaïque, stratifié et parquet à lamelles
- > Supports poreux
- > Chauffage par le sol



**243 Dispersion**

Colle pour parquet à base de dispersions.

- > Petits formats
- > Essences de bois non critiques
- > Substrats poreux



**249 Express**

Colle à bois et de construction à séchage rapide, à base de PU.

- > Montée en puissance très rapide
- > Semi-massive jusqu'à 29cm de large
- > Massive jusqu'à 22cm de large



**255 FiberTech**

Colle pour parquet à base de polymères hybrides.

- > Grande élasticité
- > Tous les types avec languette et rainure
- > Raccroissement rapide de la force



**263 PVC - VINYL - LVT**

Colle sans solvant pour revêtement de sol élastique tel que PVC, vinyl cushion et LVT.

- > Pour PVC, cushion vinyl, LVT
- > Résistante à l'humidité
- > Convient au chauffage par le sol



**245 2C PU**

Colle pour parquet à base d'un polyuréthane à 2 composants.

- > Grands formats
- > Espèces de parquet sensibles à l'humidité
- > Supports non poreux également



**248 Cordon**

Colle pour parquet à base de polymères hybrides.

- > Collage de perles
- > Parquet multicouche
- > Egalement bambou



**248 Multilayer**

Colle pour parquet à base de polymères hybrides.

- > Supports en bois, parquets multicouches et finis
- > Tous les types de bois et de bambou
- > Egalement les supports non poreux

DESCRIPTION				
REFERENCE	TYPE PRODUIT	Nbre/BTE	Format	STK
QURC000160	RECTAVIT 235	6	0,5 kg	0
QURC000161	RECTAVIT 241	0	1 kg	0
QURC000162	RECTAVIT 241	0	4 kg	0
QURC000163	RECTAVIT 241	1	7 kg	0
QURC000164	RECTAVIT 241	1	14 kg	0
QURC000165	RECTAVIT 243	12	15 kg	0
QURC000166	RECTAVIT 245	24	10 kg	0
QURC000167	RECTAVIT 245	12	6kg	0
QURC000168	RECTAVIT 247	10	12 kg	0
QURC000169	RECTAVIT 248 CORDON	24	600 ml	0
QURC000170	RECTAVIT 248 MULTILAYER	1	16 kg	0
QURC000171	RECTAVIT 249	6	6 kg	0
QURC000172	RECTAVIT 249	10	16 kg	0
QURC000173	RECTAVIT 249 EXPRESS	10	2x6kg	0
QURC000174	RECTAVIT 255 FIBERTECH	0	16 kg	0
QURC000175	RECTAVIT 255 FIBERTECH	0	6 kg	0
QURC000176	RECTAVIT 255 FIBERTECH	12	3x6kg	X
QURC000182	RECTA-MASTIC 95 PARQUET chêne clair/hé	1	310 ml	X
QURC000183	RECTA-MASTIC 95 PARQUET chêne clair/hé	12	310 ml	X
QURC000184	RECTA-MASTIC 95 PARQUET chêne foncé/hé	0	310 ml	0
QURC000185	SPATULE B3, fin, pour colles parquet	0	0	X
QURC000186	SPATULE B11, gros, pour colles parquet	12	0	0

P CAT HTVA	Unité	TAUX	PU TVAC	Unité
	6,13	PC	21%	7,42
	7,89	PC	21%	9,55
	25,77	PC	21%	31,18
	38,29	PC	21%	46,34
	72,94	PC	21%	88,26
	43,07	PC	21%	52,12
	50,64	PC	21%	61,27
	35,16	PC	21%	42,54
	105,96	PC	21%	128,22
	9,02	PC	21%	10,91
	88,05	PC	21%	106,54
	48,38	PC	21%	58,54
	119,72	PC	21%	144,86
	84,15	PC	21%	101,82
	104,61	PC	21%	126,58
	43,15	PC	21%	52,21
	143,50	PC	21%	173,64
	6,58	PC	21%	7,96
	6,58	PC	21%	7,96
	6,58	PC	21%	7,96
	3,85	PC	21%	4,66
	3,85	PC	21%	4,66



Type de produit :

DISSOLVANT

Usage :

DISSOLVANTS ET NETTOYANTS



NETTOYANT UNIVERSEL, DILUANT ET DISSOLVANT SYNTHÉTIQUE INCOLORE.

- POUR LE NETTOYAGE DES BROSSES ET SPATULES DE COLLE, DES PISTOLETS ET AUTRES OUTILS.
- POUR ÉLIMINER L'EXCÈS DE COLLE, LES TACHES ET LES FILETS DE COLLE.
  - POUR ROMPRE LES JOINTS DE COLLE.
- POUR LE NETTOYAGE ET LE DÉGRAISSAGE DES SURFACES AVANT L'ENCOLLE.
- DILUANT POUR LES COLLES DE CONTACT RECT. 152 ET RECT. 1052



## DESCRIPTION

REFERENCE	TYPE PRODUIT	Nbre/BTE	Format	STK
QURC000800	DISSOL	6	1 l	X
QURC000801	DISSOL	1	5 l	0
QURC000802	DISSOL SPRAY	6	0,5 l	0
QURC000803	PUR CLEANER NBS	12	500 ml	X
QURC000805	ELIMINATEUR DE COLLE	6	0,75 l	0

P CAT HTVA	Unité	TAUX	PU TVAC	Unité
8,14	PC	21%	9,85	PC
32,41	PC	21%	39,22	PC
6,97	PC	21%	8,43	PC
6,93	PC	21%	8,38	PC
6,17	PC	21%	7,47	PC

**Rectavit®**

**GUIDE COLLES**

**Avec guide pratique détachable !**

Les colles Rectavit ... forcément !

RETROUVEZ LE GUIDE DES COLLES RECTAVIT

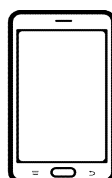

## BOIS PETRISSABLE

Type de produit :

PATE A BOIS

Usage :

REPARATION DU BOIS



QUALITE :

PÂTE DE RÉPARATION POUR REMPLIR LES PETITES CAVITÉS EN UNE FOIS DANS TOUS TYPES DE BOIS.

Utilisation :

RECTAVIT BOIS PÉTRISSABLE EST CONÇU POUR REBOUCHER ET RÉPARER LES SURFACES ENDOMMAGÉES, LES TROUS ET LES FISSURES DANS LE BOIS.

Spécificités techniques :

PROPRIÉTÉS

- FACILE À APPLIQUER AU COUTEAU À ENDUIRE
- SÈCHE RAPIDEMENT
- LARGE ASSORTIMENT DE COULEURS
- PARFAITEMENT PONÇABLE
- RECOUVRABLE AVEC LES LAQUES À BASE D'EAU OU DE SOLVANTS
- POUR APPLICATIONS INTÉRIEURES ET EXTÉRIEURES

### DESCRIPTION

REFERENCE	TYPE PRODUIT	Nbre/BTE	Format	STK
QURC000900	BOIS PETRISSABLE chêne clair	10	50 ml	0
QURC000901	BOIS PETRISSABLE chêne clair	6	250 ml	X
QURC000902	BOIS PETRISSABLE chêne moyen	10	50 ml	0
QURC000903	BOIS PETRISSABLE chêne moyen	6	250 ml	0
QURC000904	BOIS PETRISSABLE chêne foncé	10	50 ml	0
QURC000905	BOIS PETRISSABLE chêne foncé	6	250 ml	0
QURC000906	BOIS PETRISSABLE acajou	10	50 ml	0
QURC000907	BOIS PETRISSABLE acajou	6	250 ml	X
QURC000908	BOIS PETRISSABLE naturel	10	50 ml	0
QURC000909	BOIS PETRISSABLE naturel	6	250 ml	X
QURC000911	BOIS PETRISSABLE meranti	10	50 ml	0
QURC000912	BOIS PETRISSABLE meranti	6	250 ml	X
QURC000913	BOIS PETRISSABLE hêtre	10	50 ml	0
QURC000914	BOIS PETRISSABLE hêtre	6	250 ml	X
QURC000915	BOIS PETRISSABLE teak	10	50 ml	0
QURC000916	WOOD SEALER	6	250 ml	X

P CAT HTVA	Unité	TAUX	PU TVAC	Unité
2,56	PC	21%	3,10	PC
2,56	PC	21%	3,10	PC
2,56	PC	21%	3,10	PC
2,56	PC	21%	3,10	PC
2,56	PC	21%	3,10	PC
2,56	PC	21%	3,10	PC
2,56	PC	21%	3,10	PC
2,56	PC	21%	3,10	PC
2,56	PC	21%	3,10	PC
2,56	PC	21%	3,10	PC
2,56	PC	21%	3,10	PC
12,10	PC	21%	14,63	PC

### VARIANTES

Article code	Variant	Couleur
125233	Bois Pétrissable - 250 ml - Chêne clair	
125238	Bois Pétrissable - 50 ml - Hêtre	
125227	Bois Pétrissable - 250 ml - Chêne moyen	
125228	Bois Pétrissable - 50 ml - Chêne moyen	
125235	Bois Pétrissable - 250 ml - Chêne foncé	
125226	Bois Pétrissable - 50 ml - Naturel	
125229	Bois Pétrissable - 250 ml - Meranti	
125223	Bois Pétrissable - 50 ml - Teck	



125224	Bois Pétrissable - 750 ml - Naturel	
125232	Bois Pétrissable - 50 ml - Acajou	
125230	Bois Pétrissable - 50 ml - Meranti	
125236	Bois Pétrissable - 50 ml - Chêne foncé	
125234	Bois Pétrissable - 50 ml - Chêne clair	
125225	Bois Pétrissable - 250 ml - Naturel	
125237	Bois Pétrissable - 250 ml - Hêtre	

Type de produit :

MASTICS

Usage :

DIVERS

MASTIC D'ÉTANCHÉITÉ ÉLASTIQUE ET ÉTANCHE À L'ACIDE ACÉTIQUE.



APPLICATION

\_ POUR LES JOINTS DE VITRERIE (TERRARIUM, VITRINES ET VÉRANDA) ET LES JOINTS DE RACCORDEMENT ENTRE LES SUPPORTS NON POREUX (CARRELAGE CÉRAMIQUE ET MATÉRIEL DE TRAVAIL, BOIS VERNI, VERRE).

PROPRIÉTÉS

- \_ FACILE À APPLIQUER
- \_ BONNE ADHÉRENCE SUR TOUS LES SUPPORTS USUELS DE LA CONSTRUCTION
- \_ RÉSISTANT À L'EAU
- \_ BONNE TENUE DE LA TEINTE ET FORMATION RAPIDE D'UNE PELLICULE
- \_ RESTE ÉLASTIQUE
- \_ EXCELLENTE RÉSISTANCE À L'EAU, AUX UV, AUX MOISSISSURES ET AUX INTEMPÉRIES
- \_ POUR APPLICATIONS INTÉRIEURES ET EXTÉRIEURES



DESCRIPTION

REFERENCE	TYPE PRODUIT	Nbre/BTE	Format	STK
QURC001107	RECTA-MASTIC 120 UNIVERSEL transparent	12	310 ml	X
QURC001108	RECTA-MASTIC 120 UNIVERSEL blanc	12	310 ml	X
QURC001109	RECTA-MASTIC 120 UNIVERSEL brun	12	310 ml	X
QURC001110	RECTA-MASTIC 120 UNIVERSEL gris	12	310 ml	0
QURC001111	RECTA-MASTIC 120 UNIVERSEL noir	12	310 ml	0

P CAT HTVA	Unité	TAUX	PU TVAC	Unité
5,33	PC	21%	6,45	PC
5,33	PC	21%	6,45	PC
5,33	PC	21%	6,45	PC
5,33	PC	21%	6,45	PC
5,33	PC	21%	6,45	PC

MASTIC DE JOINTOIEMENT ÉLASTIQUE ET NEUTRE PERMANENT. CONVIENT PARTICULIÈREMENT POUR LES JOINTS SUR PIERRE NATURELLE.



APPLICATION

- \_ CONVIENT POUR DES APPLICATIONS SANITAIRES
- \_ CONVIENT POUR LES VITRAGES

PROPRIÉTÉS

- \_ FACILE À APPLIQUER
- \_ BONNE TENUE DE LA TEINTE
- \_ NON CORROSIF, NEUTRE
- \_ ÉLASTICITÉ PERMANENTE
- \_ FORMATION RAPIDE D'UNE PELLICULE
- \_ ABSENCE DE TACHES SUR LES SUPPORTS POREUX TELS QUE LE MARBRE, LA PIERRE BLEUE, ETC.
- \_ BONNE ADHÉRENCE SUR TOUS LES SUPPORTS USUELS DE LA CONSTRUCTION



DESCRIPTION

REFERENCE	TYPE PRODUIT	Nbre/BTE	Format	STK
QURC001128	RECTA-MASTIC 180 PIERRE NATURELLE trans	12	310 ml	X
QURC001129	RECTA-MASTIC 180 PIERRE NAT. BLC marbre	12	310 ml	0
QURC001130	RECTA-MASTIC 180 PIERRE NAT. travertin	12	310 ml	0
QURC001131	RECTA-MASTIC 180 PIERRE NAT. pierre bleue	12	310 ml	X

P CAT HTVA	Unité	TAUX	PU TVAC	Unité
11,91	PC	21%	14,41	PC
11,91	PC	21%	14,41	PC
11,91	PC	21%	14,41	PC
11,91	PC	21%	14,41	PC



RECTA-MASTIC 95 PARQUET

APPLICATION

- \_ JOINTOIEMENT DE SOLS STRATIFIÉS ET DE PARQUETS.

PROPRIÉTÉS

- \_ FACILE À APPLIQUER
- \_ RÉSISTANT À L'EAU APRÈS SÉCHAGE
- \_ PONÇABLE APRÈS MINIMUM 24 H
- \_ FINITION AVEC LA PLUPART DES LAQUES ET VERNIS (BLANCS)
- \_ COULEURS : CHÊNE CLAIR/HÊTRE, CHÊNE MOYEN/HÊTRE, CHÊNE FONCÉ, MERBAU



DESCRIPTION

REFERENCE	TYPE PRODUIT	Nbre/BTE	Format	STK
QURC001139	RECTA-MASTIC 95 PARQ. chêne clair/hêtre	12	310 ml	0
QURC001140	RECTA-MASTIC 95 PARQ. chêne clair/hêtre	12	310 ml	0
QURC001141	RECTA-MASTIC 95 PARQ. chêne foncé/hêtre	12	310 ml	0

P CAT HTVA	Unité	TAUX	PU TVAC	Unité
6,58	PC	21%	7,96	PC
6,58	PC	21%	7,96	PC
6,58	PC	21%	7,96	PC



MASTIC ACRYLIQUE A PEINDRE PROFESSIONNEL, POUR REMPLIR DES JOINTS, DES FISSURES ET DES FENTES. POUR APPLICATIONS INTÉRIEURES. RECOUVRABLE APRÈS 30 MINUTES.

- \_ REMPLIR DES JOINTS, DES FISSURES ET DES FENTES À L'INTÉRIEUR.

PROPRIÉTÉS

- \_ BONNE FORCE D'ADHÉRENCE SUR TOUS LES SUPPORTS POREUX USUELS DANS LE BÂTIMENT, MAIS AUSSI L'ALUMINIUM
- \_ FACILE À APPLIQUER ET À LISSER
- \_ BONNE TENUE DE LA TEINTE ET FORMATION RAPIDE D'UNE PELLICULE
- \_ FINITION IMPERMÉABLE



DESCRIPTION

REFERENCE	TYPE PRODUIT	Nbre/BTE	Format	STK
QURC001200	A90 Pro blanc	12	310 ml	X
QURC001201	A95 Pro blanc	12	310 ml	0
QURC001202	A95 Pro brun	12	310 ml	X
QURC001203	A95 Pro gris	12	310 ml	0

P CAT HTVA	Unité	TAUX	PU TVAC	Unité
2,93	PC	21%	3,55	PC
3,08	PC	21%	3,72	PC
3,08	PC	21%	3,72	PC
3,08	PC	21%	3,72	PC

A CHAQUE MASTIC SONT UTILISATION \_ DEMANDEZ-NOUS CONSEIL \_ RETROUVEZ TOUS LES MASTICS SUR <https://rectavit.be/fr/produits/mastics>

Type de produit :

CHIMIQUE

Usage :

FIXATION



QUALITE :

LA RÉSINE MULTI-MATÉRIAUX POLY-GP EST UN ANCRAGE CHIMIQUE PERMETTANT DE FIXER LES TIGES FILETÉES DANS LE BÉTON C20/C25 À C50/60 ET TOUTES LES MAÇONNERIES CREUSES ET PLEINES.



Remarque :

- \_ PRISE RAPIDE : GAIN DE TEMPS POUR L'UTILISATEUR,
- \_ UTILISATION POSSIBLE EN INTÉRIEUR,
- \_ TRÈS BONNE TENUE DANS LE TEMPS,
- \_ UTILISATION POSSIBLE EN TROUS INONDÉS (SAUF EAU DE MER).

## DESCRIPTION

REFERENCE	TYPE PRODUIT	Nbre/BTE	Format	STK
QUFICHSI0002	SIMPSON RESINE MULTI GRIS	12PC/BTE	0	X
QUFICHSI0003	SIMPSON RESINE MULTI BEIGE	12PC/BTE	0	X
QUFICHSI0004	SIMPSON RESINE SPECIAL CONNECTEUR G	12PC/BTE	0	X
QUFICHSI0005	SIMPSON BUSE UNIVERSELLE	6SACHETS	0	X
QUFICHSI0006	SIMPSON PROLONGATEUR BUSE UNIVERS	13 SACHETS	0	X
QUFICHSI0007	SIMPSON BUSE SET XP	20PC/BTE	0	X
QUFICHSI0008	SIMPSON ECOUVILLON DE NETTOYAGE	1 SACHET	0	X
QUFICHSI0009	SIMPSON POMPE SOUFFLANTE	1 SACHET	0	X
QUFICHSI0010	SIMPSON PISTOLET RESINE 280/300ML	1 SACHET	0	X
QUFICHSI0011	SIMPSON PISTOLET RESINE 380ML	1 SACHET	0	X
QUFICHSI0012	SIMPSON PISTOLET RESINE 400/650ML	1 SACHET	0	X
QUFICHSI0013	SIMPSON TAMIS D'ANCRAGE D 12	50PC/BT	0	X
QUFICHSI0014	SIMPSON TAMIS D'ANCRAGE D 16	30PC/BT	0	X
QUFICHSI0015	SIMPSON TAMIS D'ANCRAGE D16	25PC/BT	0	X
QUFICHSI0016	SIMPSON TAMIS D'ANCRAGE D20	25PC/BT	0	X
QUFICHSI0017	SIMPSON TAMIS D'ANCRAGE D 20	10PC/BT	0	X

P CAT HTVA	Unité	TAUX	PU TVAC	Unité
10,52	PC	21%	12,73	PC
10,52	PC	21%	12,73	PC
14,70	PC	21%	17,79	PC
10,10	PC	21%	12,22	PC
6,06	PC	21%	7,33	PC
1,14	PC	21%	1,38	PC
1,38	PC	21%	1,67	PC
1,38	PC	21%	1,67	PC
30,28	PC	21%	36,64	PC
36,60	PC	21%	44,29	PC
82,02	PC	21%	99,24	PC
2,52	PC	21%	3,05	PC
3,54	PC	21%	4,28	PC
3,78	PC	21%	4,57	PC
4,16	PC	21%	5,03	PC
5,94	PC	21%	7,19	PC

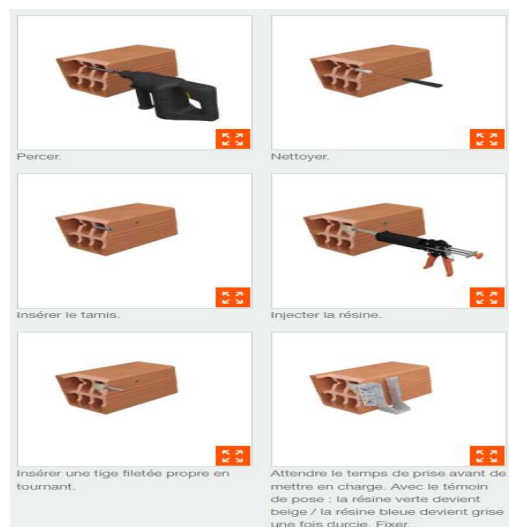
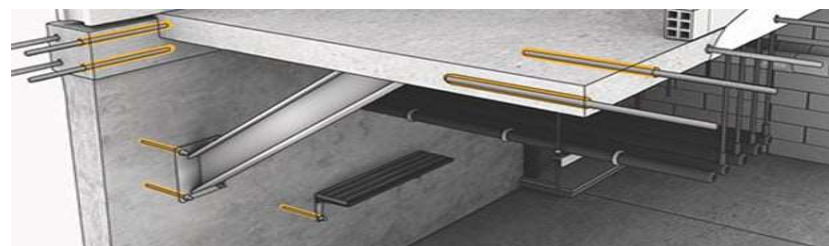
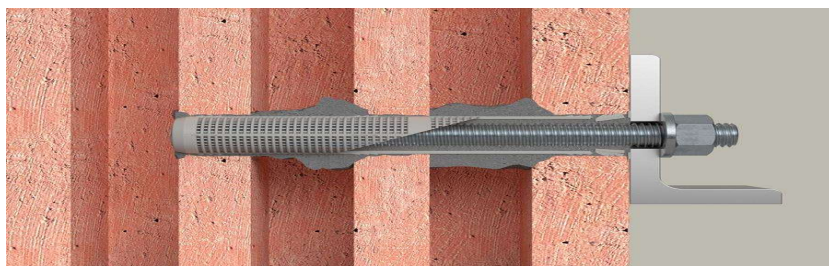

Type de produit :

VISSERIE ZINGUEE

Usage :

VISSERIE ORDINAIRE



FABRICATION  
EUROPEENNE



QUALITE :

LE REVETEMENT BLUE WIN EST UNE SURFACE ZINGUEE BLANC CORRESPONDANT A +/- 80HEURES DE TEST BROUILLARD SALIN (RESISTANCE A LA CORROSION)

Remarque :

LA STARDRIVE GPR® SE DISTINGUE PAR UN VISSAGE RAPIDE ET UN COUPLE MOINDRE EN LA VISSANT. ELLE EST DISPONIBLE DANS LES DIMENSIONS Ø 4X30 À 10X400 MM. ACIER INOXYDABLE: Ø 8X100-140 MM ET AUTRES DIMENSIONS SUR DEMANDE.

DESCRIPTION

REFERENCE	TYPE PRODUIT	Nbre/BTE	EMBOUT	STK
QUFISC00001	VIS BOIS STARDRIVE GPR 4X30	1000PC/BT	T20	X
QUFISC00002	VIS BOIS STARDRIVE GPR 4X40	1000PC/BT	T20	X
QUFISC00003	VIS BOIS STARDRIVE GPR 4X50	500PC/BT	T20	X
QUFISC00004	VIS BOIS STARDRIVE GPR 4,5X50	500PC/BT	T20	X
QUFISC00005	VIS BOIS STARDRIVE GPR 4,5X60	250PC/BT	T20	X
QUFISC00006	VIS BOIS STARDRIVE GPR 5X50	250PC/BT	T25	X
QUFISC00007	VIS BOIS STARDRIVE GPR 5X60	250PC/BT	T25	X
QUFISC00008	VIS BOIS STARDRIVE GPR 5X70	200PC/BT	T25	X
QUFISC00009	VIS BOIS STARDRIVE GPR 5X80	200PC/BT	T25	X
QUFISC00010	VIS BOIS STARDRIVE GPR 5X90	100PC/BT	T25	X
QUFISC00011	VIS BOIS STARDRIVE GPR 5X100	100PC/BT	T25	X
QUFISC00012	VIS BOIS STARDRIVE GPR 5X120	100PC/BT	T25	X
QUFISC00013	VIS BOIS STARDRIVE GPR 6X70	200PC/BT	T30	X
QUFISC00014	VIS BOIS STARDRIVE GPR 6X80	100PC/BT	T30	X
QUFISC00015	VIS BOIS STARDRIVE GPR 6X100	100PC/BT	T30	X
QUFISC00016	VIS BOIS STARDRIVE GPR 6X120	100PC/BT	T30	X
QUFISC00017	VIS BOIS STARDRIVE GPR 6X140	100PC/BT	T30	X
QUFISC00018	VIS BOIS STARDRIVE GPR 6X160	100PC/BT	T30	X
QUFISC00019	VIS BOIS STARDRIVE GPR 6X180	100PC/BT	T30	X
QUFISC00020	VIS BOIS STARDRIVE GPR 6X200	100PC/BT	T30	X
QUFISC00021	VIS BOIS STARDRIVE GPR 6X240	100PC/BT	T30	X
QUFISC00022	VIS BOIS STARDRIVE GPR 8X120	75PC/BT	T40	X
QUFISC00023	VIS BOIS STARDRIVE GPR 8X180	75PC/BT	T40	X
QUFISC00024	VIS BOIS STARDRIVE GPR 8X200	75PC/BT	T40	X
QUFISC00025	VIS BOIS STARDRIVE GPR 8X220	75PC/BT	T40	X
QUFISC00026	VIS BOIS STARDRIVE GPR 8X240	75PC/BT	T40	X
QUFISC00027	VIS BOIS STARDRIVE GPR 10X240	50PC/BT	T40	X
QUFISC00028	VIS BOIS STARDRIVE GPR 10X300	50PC/BT	T40	X
QUFISC00029	VIS BOIS STARDRIVE GPR 10X340	50PC/BT	T40	X
QUFISC00030	VIS BOIS STARDRIVE GPR 10X400	50PC/BT	T40	X

P CAT HTVA	Unité	TAUX	PU TVAC	Unité
25,73	BTE	21%	31,13	BTE
26,81	BTE	21%	32,44	BTE
17,34	BTE	21%	20,98	BTE
23,62	BTE	21%	28,58	BTE
14,68	BTE	21%	17,76	BTE
13,63	BTE	21%	16,50	BTE
15,88	BTE	21%	19,21	BTE
16,53	BTE	21%	20,00	BTE
19,86	BTE	21%	24,03	BTE
11,54	BTE	21%	13,97	BTE
12,86	BTE	21%	15,57	BTE
19,21	BTE	21%	23,24	BTE
22,10	BTE	21%	26,75	BTE
11,94	BTE	21%	14,45	BTE
15,54	BTE	21%	18,81	BTE
19,13	BTE	21%	23,15	BTE
23,46	BTE	21%	28,39	BTE
29,16	BTE	21%	35,28	BTE
45,29	BTE	21%	54,80	BTE
51,83	BTE	21%	62,72	BTE
82,39	BTE	21%	99,69	BTE
23,05	BTE	21%	27,89	BTE
42,77	BTE	21%	51,75	BTE
45,80	BTE	21%	55,42	BTE
53,52	BTE	21%	64,77	BTE
61,62	BTE	21%	74,56	BTE
56,89	BTE	21%	68,84	BTE
83,90	BTE	21%	101,52	BTE
101,61	BTE	21%	122,95	BTE
125,96	BTE	21%	152,41	BTE

Tête fraisée à 90° avec nervures de fraise



- > Crans sous tête pour un enfoncement optimal dans le bois
- > Diminution des fissures et de l'éclatement du bois

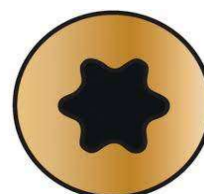
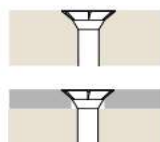

1



TORX® EST UNE EMPREINTE ONDULEE EN FORME D'ETOILE A SIX LOBES ARRONDIS. CONTRAIREMENT AUX EMPREINTES DE VIS CLASSIQUES, L'EMPREINTE TORX® PERMET DE TRANSMETTRE UN COUPLE ELEVE SANS ENDOMMAGER L'EMBOUT ET LA VIS.

Type de produit :

FILLETAGE PARTIEL

Usage :

VISSERIE SPECIALE

# StarDrive GPR<sup>®</sup> Tête plate filetage partiel



### Propriétés et valeurs pour C24

d	[mm]	ø 6	ø 8	ø 10
d <sub>k</sub>	[mm]	14,0	20,0	25,0
d <sub>i</sub>	[mm]	3,90	5,30	6,30
f <sub>ax,90,k</sub>	[N/mm <sup>2</sup> ]	12,1	10,7	9,5
f <sub>head,k</sub>	[N/mm <sup>2</sup> ]	16,7	17,6	15,2
F <sub>tens,k</sub>	[kN]	12,4	22,0	32,0
M <sub>y,k</sub>	[Nmm]	10 100	22 600	33 000

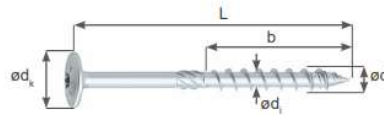

FABRICATION  
EUROPEENNE



### Tête plate

> Valeurs de résistance de la tête maximales autorisées pour des assemblages stables et jointifs

> Aucune rondelle n'est requise, d'où un usinage plus rapide

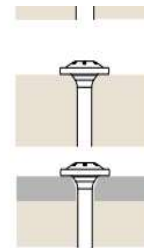

Des assemblages durables.



### DESCRIPTION

REFERENCE	TYPE PRODUIT	Nbre/BTE	EMBOUT	STK
QUFISC00030	VIS TETE LARGE - 6X80	100PC/BT	T30	X
QUFISC00031	VIS TETE LARGE - 6X100	100PC/BT	T30	X
QUFISC00032	VIS TETE LARGE - 6X120	100PC/BT	T30	X
QUFISC00033	VIS TETE LARGE - 6 X 140	100PC/BT	T30	X
QUFISC00034	VIS TETE LARGE - 6 X160	50PC/BT	T30	X
QUFISC00035	VIS TETE LARGE - 6X180	50PC/BT	T30	X
QUFISC00036	VIS TETE LARGE - 6X200	50PC/BT	T40	X
QUFISC00037	VIS TETE LARGE - 8X100	50PC/BT	T40	X
QUFISC00038	VIS TETE LARGE - 8X120	50PC/BT	T40	X
QUFISC00039	VIS TETE LARGE - 8X140	50PC/BT	T40	X
QUFISC00040	VIS TETE LARGE - 8X160	50PC/BT	T40	X
QUFISC00041	VIS TETE LARGE - 8X200	50PC/BT	T40	X
QUFISC00042	VIS TETE LARGE - 8X220	50PC/BT	T40	X
QUFISC00043	VIS TETE LARGE - 8X240	50PC/BT	T40	X
QUFISC00044	VIS TETE LARGE - 8X300	50PC/BT	T40	X

P CAT HTVA	Unité	TAUX	PU TVAC	Unité
19,15	BTE	21%	23,17	BTE
23,60	BTE	21%	28,56	BTE
28,49	BTE	21%	34,47	BTE
33,39	BTE	21%	40,40	BTE
21,16	BTE	21%	25,60	BTE
28,72	BTE	21%	34,75	BTE
32,94	BTE	21%	39,86	BTE
14,30	BTE	21%	17,31	BTE
16,63	BTE	21%	20,12	BTE
20,00	BTE	21%	24,19	BTE
23,97	BTE	21%	29,01	BTE
33,57	BTE	21%	40,62	BTE
39,18	BTE	21%	47,41	BTE
45,29	BTE	21%	54,80	BTE
60,77	BTE	21%	73,54	BTE

### LA TÊTE PLATE

REND INUTILE L'UTILISATION DE RONDELLES  
RÉDUITS TEMPS DE MONTAGE  
A UN COEFFICIENTS DE RÉSISTANCE DE LA TÊTE ÉLEVÉS



Type de produit :

FILLETAGE INTEGRAL

Usage :

VISSERIE SPECIALE



**DESCRIPTION**

REFERENCE	TYPE PRODUIT	Nbre/BTE	EMBOUIT	STK
QUFISC00050	VIS STARDRIVE FI INTEGRALL - 3,5X30	1000PC/BT	T20	X
QUFISC00051	VIS STARDRIVE FI INTEGRALL - 3,5X35	1000PC/BT	T20	X
QUFISC00053	VIS STARDRIVE FI INTEGRALL - 4X40	1000PC/BT	T20	X
QUFISC00054	VIS STARDRIVE FI INTEGRALL - 4,5X45	500PC/BT	T20	X
QUFISC00055	VIS STARDRIVE FI INTEGRALL - 4,5X60	500PC/BT	T20	X
QUFISC00056	VIS STARDRIVE FI INTEGRALL - 5X50	250PC/BT	T20	X
QUFISC00057	VIS STARDRIVE FI INTEGRALL - 5X60	250PC/BT	T20	X
QUFISC00058	VIS STARDRIVE FI INTEGRALL - 5X80	200PC/BT	T20	X

P CAT HTVA	Unité	TAUX	PU TVAC	Unité
17,56	BTE	21%	21,24	BTE
19,76	BTE	21%	23,91	BTE
23,68	BTE	21%	28,65	BTE
16,76	BTE	21%	20,28	BTE
0,00	BTE	21%	0,00	BTE
12,06	BTE	21%	14,60	BTE
13,34	BTE	21%	16,14	BTE
14,02	BTE	21%	16,97	BTE

**RENFORCEMENT DES PERÇAGES AVEC DES VIS LONGUES À FILETAGE INTÉGRAL**

La zone marquée en rouge représente le risque de fissure. La même longueur de filetage est nécessaire au-dessus et au-dessous de ce marquage. Des vis en filetage intégral de grande longueur en tête cylindrique sont recommandées. Elles doivent être très exactement positionnées avec des embouts longs.

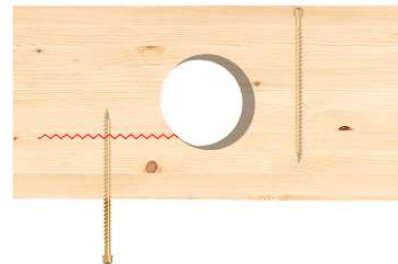

Type de produit :

FILLETAGE PARTIEL INC

Usage :

VISSERIE INOX

LES VIS INOX ONT UNE EXCELLENTE RÉSISTANCE AU TEMPS ET À LA CORROSION ET CONVIENNENT A DIVERS DOMAINES TRÈS EXIGEANTS.

LES AVANTAGES DE L'ACIER INOXYDABLE SONT:

\_RÉSISTANCE TOTALE À LA CORROSION

\_IDÉAL POUR TOUTES LES APPLICATIONS EN EXTÉRIEUR COMME PAR EXEMPLE LES TERRASSES, BALCONS, FAÇADES, CLÔTURES OU TERRAINS

**DESCRIPTION**

REFERENCE	TYPE PRODUIT	Nbre/BTE	EMBOUIT	STK
QUFISC00060	VIS INOX FI PARTIEL 4x25	200PC/BT	T25	X
QUFISC00061	VIS INOX FI PARTIEL 4x35	200PC/BT	T25	X
QUFISC00062	VIS INOX FI PARTIEL 4x40	200PC/BT	T25	X
QUFISC00063	VIS INOX FI PARTIEL 4,5X50	200PC/BT	T25	X
QUFISC00064	VIS INOX FI PARTIEL 5X50	100PC/BT	T25	X
QUFISC00065	VIS INOX FI PARTIEL 5X60	100PC/BT	T25	X
QUFISC00066	VIS INOX FI PARTIEL 5X80	100PC/BT	T25	X
QUFISC00067	VIS INOX FI PARTIEL 5X100	50PC/BT	T25	X

P CAT HTVA	Unité	TAUX	PU TVAC	Unité
20,63	BTE	21%	24,96	BTE
26,73	BTE	21%	32,35	BTE
18,37	BTE	21%	22,23	BTE
23,88	BTE	21%	28,90	BTE
17,82	BTE	21%	21,56	BTE
26,27	BTE	21%	31,79	BTE
20,07	BTE	21%	24,29	BTE
22,00	BTE	21%	26,62	BTE



Type de produit :

VISSERIE INOX

Usage :

VISSERIE SPECIALE

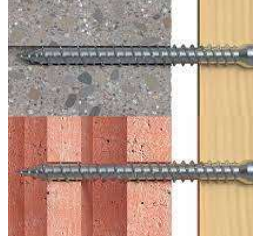

**DESCRIPTION**

REFERENCE	TYPE PRODUIT	Nbre/BTE	Format	STK
QUFISC00070	VIS TURBO 7,5X82	100PC/BTE	82MM	X
QUFISC00071	VIS TURBO 7,5X92	100PC/BTE	92MM	X
QUFISC00072	VIS TURBO 7,5X112	100PC/BTE	112MM	X
QUFISC00073	VIS TURBO 7,5X152	100PC/BTE	152MM	X
QUFISC00074	VIS TURBO 7,5X182	100PC/BTE	182MM	X
QUFISC00075	VIS TURBO 7,5X212	100PC/BTE	212MM	X
QUFISC00076	VIS TURBO 7,5X252	100PC/BTE	252MM	X

P CAT HTVA	Unité	TAUX	PU TVAC	Unité
19,99	BTE	21%	24,19	BTE
21,49	BTE	21%	26,00	BTE
27,11	BTE	21%	32,80	BTE
41,07	BTE	21%	49,69	BTE
57,82	BTE	21%	69,96	BTE
82,61	BTE	21%	99,96	BTE
204,77	BTE	21%	247,77	BTE

1. La combinaison astucieuse entre conception et matières pour une utilisation universelle dans tous les matériaux.
2. Les lamelles assurent une expansion douce dans le matériau de construction évitant ainsi d'endommager les parois des matériaux creux et permettant un ancrage près du bord.
3. Le corps principal gris en nylon de haute qualité assure la résistance de la fixation, tandis que le composant rouge assure une expansion optimale et une sécurité supplémentaire.
4. La vis à tête fraisée et la collerette de la cheville de forme conique sont particulièrement adaptées aux ouvertures bois.



5. Les ergots anti-rotation empêchent la cheville de tourner dans le trou lors de l'installation pour une pose en toute sécurité.
6. L'élément d'expansion avec deux profondeurs d'ancrage permet une utilisation flexible dans tous les matériaux de construction selon l'ETE.
7. Deux profondeurs d'ancrage supplémentaires de 140 et 160 mm permettent un ancrage sûr dans le parpaing.
8. La collerette large évite la corrosion et permet une fixation sûre et durable.
9. La version FUS avec vis à tête hexagonale et rondelle intégrée est parfaite pour les structures métalliques.

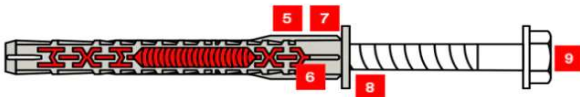

**DESCRIPTION**

REFERENCE	TYPE PRODUIT	Nbre/BTE	Format	STK
QUFISC00080	VIS A FRAPPER 180MM	50PC/BTE	180MM	X
QUFISC00081	VIS A FRAPPER 200MM	50PC/BTE	200MM	X
QUFISC00082	VIS A FRAPPER 230MM	50PC/BTE	230MM	X

P CAT HTVA	Unité	TAUX	PU TVAC	Unité
128,06	BTE	21%	154,95	BTE
160,23	BTE	21%	193,88	BTE
190,26	BTE	21%	230,22	BTE

**Caractéristiques**



- Flexible: Chaque vis peut assembler jusqu'à 3 épaisseurs différentes de pièces à fixer. Gain de temps et d'argent. (couvert par l'ETE)
- Ajustable: La vis à béton peut être dévissée au maximum 2 fois de 20 mm pour permettre un calage ou un ajustement. (couvert par l'ETE)
- Innovante: La géométrie spéciale du filetage assure des charges de traction plus élevées avec moins de points de fixation.
- Ductilité: Une zone ductile sous la tête permet une légère déformation pour bien plaquer lorsque les forages ne sont pas parfaitement droits.
- Economique: Existe en version courte pour une installation rapide et de nombreuses applications.
- Pratique: Le filetage spécial en dents de scie permet un montage simple et rapide même en cas de réutilisation (couvert par un agrément national allemand).

**DESCRIPTION**

REFERENCE	TYPE PRODUIT	Nbre/BTE	Format	STK
QUFISC00083	VIS A BETON 8X100	100PC/BTE	100MM	X
QUFISC00084	VIS A BETON 10X80	50PC/BTE	80MM	X
QUFISC00085	VIS A BETON 10X100	50PC/BTE	100MM	X

P CAT HTVA	Unité	TAUX	PU TVAC	Unité
75,05	BTE	21%	90,80	BTE
93,46	BTE	21%	113,08	BTE
97,70	BTE	21%	118,22	BTE



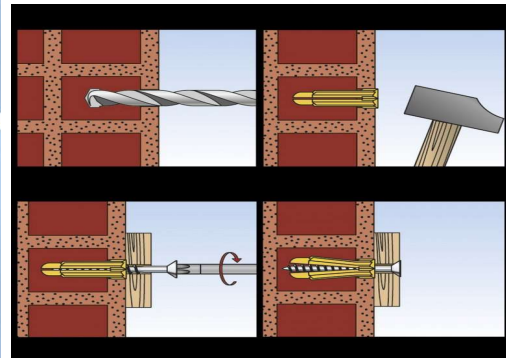
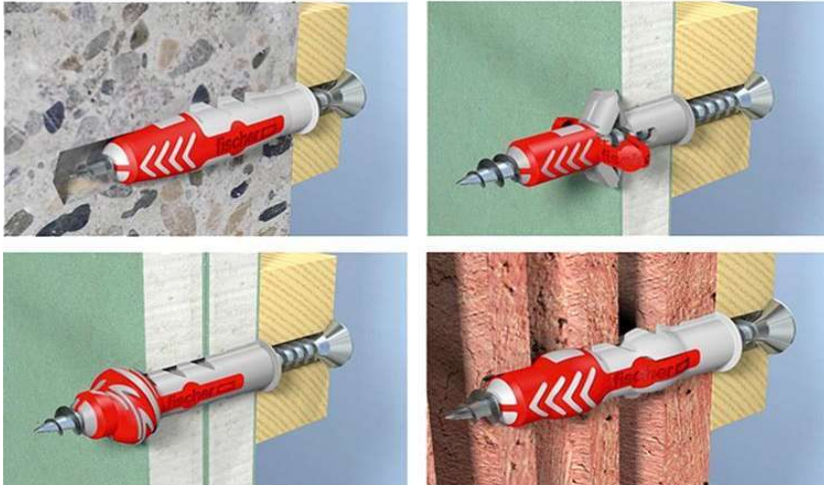

Remarque :

- CHEVILLE BIMATIÈRE POUR DE MEILLEURES PERFORMANCES DANS LES MATÉRIAUX PLEINS OU CREUX ET UN FONCTIONNEMENT INGÉNIERUX
- EXCELLENT "FEEL-GOOD FACTOR" : ON SENT PRÉCISÉMENT QUAND LA CHEVILLE EST CORRECTEMENT POSÉE.
- CHEVILLE PLUS COURTE : ASSURE UNE FIXATION RAPIDE SANS LONGS TRAVAUX DE PERÇAGE.
- COLLERETTE ÉTROITE : ÉVITE LE GLISSEMENT DE LA CHEVILLE DANS LE FORAGE ET PERMET L'INSTALLATION EN ATTENTE OU TRAVERSANTE.
- FREGOTS ANTI-ROTATION : EMPÊCHENT LA CHEVILLE DE TOURNER DANS LE TROU LORS DE L'INSTALLATION.

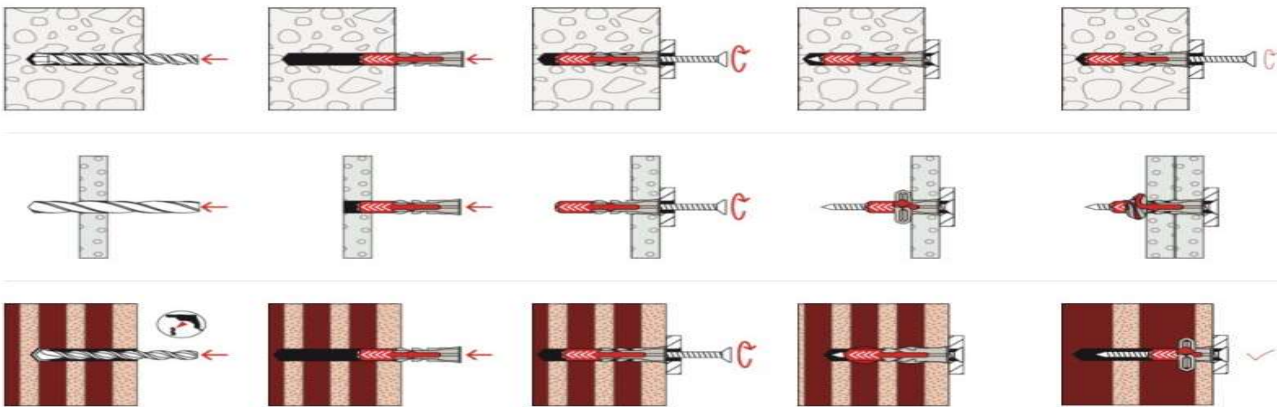

DESCRIPTION				
REFERENCE	TYPE PRODUIT	Nbre/BTE	Format	STK
QUFISC00090	CHEVILLE D6 _ FISCHER DUOPOWER	100PC/BTE	0	X
QUFISC00091	CHEVILLE D8 _ FISCHER DUOPOWER	100PC/BTE	0	X
QUFISC00092	CHEVILLE D10 _ FISCHER DUOPOWER	100PC/BTE	0	X
QUFISC00093	CHEVILLE RALLONGEE 10X180	50PC/BTE	180	X
QUFISC00094	CHEVILLE RALLONGEE 10X200	50PC/BTE	200	X
QUFISC00095	CHEVILLE RALLONGEE 10X230	50PC/BTE	230	X



P CAT HTVA	Unité	TAUX	PU TVAC	Unité
13,71	BTE	21%	16,59	BTE
12,93	BTE	21%	15,65	BTE
12,52	BTE	21%	15,14	BTE
82,64	BTE	21%	100,00	BTE
119,23	BTE	21%	144,27	BTE
70,98	BTE	21%	85,89	BTE



Remarque :

LA RÉSINE AVEC AGRÉMENT POUR DES ANCRAGES DANS LA MAÇONNERIE ET LE BÉTON NON FISSURÉ

DESCRIPTION				
REFERENCE	TYPE PRODUIT	Nbre/BTE	Format	STK
QUFISC00096	RÉSINE FIS P PLUS 300 T - BTE DE 12	12PCE/BTE	BOX	0
QUFISC00097	RÉSINE FIS P PLUS 300 T - UNITE	1PCE	PCE	0

P CAT HTVA	Unité	TAUX	PU TVAC	Unité
119,88	BTE	21%	145,05	BTE
9,99	PCE	21%	12,09	PCE

## CALLES

### CALLES DE COMPENSATION

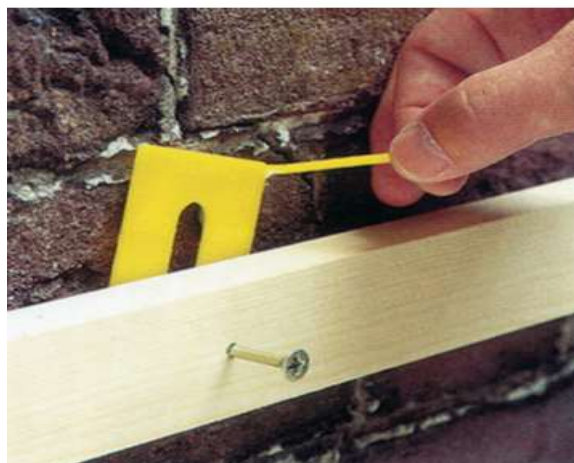

POUR CHAQUE APPLICATION VOUS TROUVEREZ LA BONNE DIMENSION ET LE BON MODÈLE DE CALES DE COMPENSATION.  
LES CALES SONT DÉCLINÉES DANS DIFFÉRENTES COULEURS SELON L'ÉPAISSEUR.

- AVEC FENTE POUR CLOU/VIS ET JAMBES BISEAUTÉES
- AVEC 2 TROUS POUR FIXATION
- AVEC 2 AIDES AU POSITIONNEMENT POUR FACILITER LA POSE ET ÉVENTUELLEMENT CORRIGER

#### DESCRIPTION

REFERENCE	TYPE PRODUIT	Nbre/BTE	Format	STK
QUCOEQ0101	CALE DE COMPENSATION JAUNE 2MM	150	2MM	X
QUCOEQ0102	CALE DE COMPENSATION NOIRE 3MM	125	3MM	X
QUCOEQ0104	CALE DE COMPENSATION ROUGE 5MM	100	5MM	X
QUCOEQ0106	CALE DE COMPENSATION VERTE 10MM	50	10MM	X

P CAT HTVA	Unité	TAUX	PU TVAC	Unité
13,90	BTE	21%	16,82	BTE
15,90	BTE	21%	19,24	BTE
19,90	BTE	21%	24,08	BTE
25,92	BTE	21%	31,36	BTE

### CALE

PLASTIQUE - RÉSISTANT AUX CHOCS - HAUTE CHARGE DE PRESSION : 5.000 À 6.000 KG - PRISE EXCELLENTE GRÂCE AU PROFIL CANNELÉ  
POUR TRAVAUX DE RÉGLAGE, REMPLISSAGE ET/OU DE TENSION  
MODÈLE ROUGE SANS PROFIL CANNELÉ, PEUT ÊTRE UTILISÉ POUR LA POSE DE BLOCS À COLLER

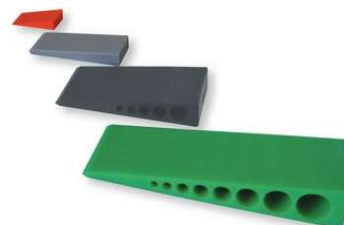

#### DESCRIPTION

REFERENCE	TYPE PRODUIT	Nbre/BTE	Format	STK
QUCOEQ0112	CALE 100x45x18	50	100x45x18	X
QUCOEQ0113	CALE 150x45x25	25	150x45x25	X

P CAT HTVA	Unité	TAUX	PU TVAC	Unité
50,46	BTE	21%	61,05	BTE
81,25	BTE	21%	98,31	BTE

CHARGE AUTORISÉE RÉPARTIE UNIFORMÉMENT 4.500 KG  
COULEUR = ÉPAISSEUR  
IDÉALES POUR DES TRAVAUX DE RÉGLAGE

#### DONNÉES TECHNIQUES

- LONGUEUR (MM): 70 MM
- LARGEUR: 70 MM

#### DESCRIPTION

REFERENCE	TYPE PRODUIT	Nbre/BTE	Format	STK
QUCOEQ0123	PLAQUE PRES VERTE 10MM	144	10MM	X

### PLAQUE DE PRESSION AVEC FENTE



P CAT HTVA	Unité	TAUX	PU TVAC	Unité
46,56	BTE	21%	56,34	BTE

## CALLES

### CALE DE VITRAGE

ASSORTIMENT PARFAIT AVEC TOUTES LES CALES DE VITRAGE NÉCESSAIRES

\_CAPACITÉ DE CHARGE ÉLEVÉE  
 \_BONNE AÉRATION ET ÉVACUATION DE L'EAU • SYSTÈME DE VENTILATION  
 \_RÉSISTE AU VIEILLESSEMENT  
 \_MAINTIENT STABLE DES CALES LORS DE LA MISE EN OEUVRE  
 \_6 COULEURS DIFFÉRENTES POUR DIFFÉRENTES ÉPAISSEURS DE CALES DE VITRAGE  
 \_LES CALES DE VITRAGE SATISFONT A LA DIRECTIVE HADAMAR • CONTIENT ENTRE AUTRE LE BON PLACEMENT DES CALES DE VITRAGE ET LEUR COMPATIBILITÉ AVEC LES MATÉRIAUX DE MONTAGE COURANTS POUR LES FENÊTRES



#### DESCRIPTION

REFERENCE	TYPE PRODUIT	Nbre/BTE	EP	STK
QUCOEQ0130	CALE VITRAGE - BOX 400PCE	400	Mixte	X

P CAT HTVA	Unité	TAUX	PU TVAC	Unité
33,62	BTE	21%	40,68	PCE

#### Désignation

Assortiment de cales de vitrage 100 x 20 mm

EMB  
Seau

1



Famille: 06.139

#### Livré avec

Pièce(s)

Cale de vitrage blanche 20 x 1 mm

50

Cale de vitrage bleue 20 x 2 mm

75

Cale de vitrage rouge 20 x 3 mm

75

Cale de vitrage jaune 20 x 4 mm

75

Cale de vitrage verte 20 x 5 mm

75

Cale de vitrage noire 20 x 6 mm

50



RETROUVEZ NOS AUTRES CALLES ET ACCESSOIRES DANS LE CATALOGUE AMENAGEMENT EXTERIEUR



#### PRO

±17m <sup>2</sup>	±24m <sup>2</sup>	±27m <sup>2</sup>
90mm	120mm	140mm

Disponible en taille S (3 mm), M (5 mm) et L (7 mm)

Livrable avec des bouchons en bois dans différentes essences

## CHEVILLE BOUGARD

Type de produit :

FIXATION

Usage :

CHEVILLE ET CHEVILLE CLOU

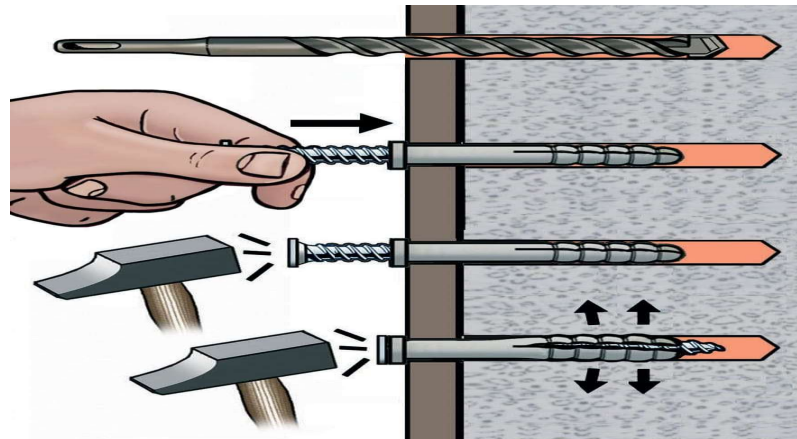

CHEVILLE DE FRAPPE

### DESCRIPTION

REFERENCE	TYPE PRODUIT	Nbre/BTE	Format	STK
QUFITIFIL001	CHEVILLE DE FRAPPE 6X40	200PCE/BTE	40	X
QUFITIFIL002	CHEVILLE DE FRAPPE 6X60	200PCE/BTE	60	X
QUFITIFIL003	CHEVILLE DE FRAPPE 6X80	200PCE/BTE	80	X
QUFITIFIL004	CHEVILLE DE FRAPPE 8X60	100PCE/BTE	80	X
QUFITIFIL005	CHEVILLE DE FRAPPE 8X80	100PCE/BTE	80	X
QUFITIFIL006	CHEVILLE DE FRAPPE 8X100	100PCE/BTE	100	X
QUFITIFIL007	CHEVILLE DE FRAPPE 8X120	100PCE/BTE	120	X

P CAT HTVA	Unité	TAUX	PU TVAC	Unité
10,53	BTE	21%	12,75	BTE
15,40	BTE	21%	18,63	BTE
11,02	BTE	21%	13,34	BTE
13,85	BTE	21%	16,76	BTE
17,14	BTE	21%	20,74	BTE
21,11	BTE	21%	25,54	BTE
24,30	BTE	21%	29,41	BTE

## TIGE FILETEE

Type de produit :

CONNEXION

Usage :

TIGE FILETEE



**INOX A2**



LA TIGE FILETÉE SE PRÉSENTE SOUS LA FORME D'UNE BAGUETTE FILIFORME ET LONGUE. CELLE-CI EST USINÉE À LA MANIÈRE D'UN PAS DE VIS DE PART ET D'AUTRE. LE PLUS SOUVENT, ELLE EST EN ACIER INOXYDABLE, CE QUI FAIT QU'ELLE RÉSISTE DANS LE TEMPS ET À LA CORROSION. VOUS EN TROUVEREZ TOUTEFOIS EN INOX, EN ALUMINIUM ET MÊME EN PLASTIQUE.

IL EXISTE DIFFÉRENTS DIAMÈTRES DE TIGE FILETÉE DE MANIÈRE À S'ADAPTER À VOS BESOINS. GÉNÉRALEMENT, ELLE EST PROPOSÉE DANS UNE LONGUEUR D'UN MÈTRE ET CE SERA ENSUITE À VOUS DE LA DÉCOUPER AUX DIMENSIONS QUI VOUS CONVIENNENT.

### DESCRIPTION

REFERENCE	TYPE PRODUIT	Nbre/BTE	Format	STK
QUFITIFIL011	TIGE FILETEE INOX 8 MM 1ML	5PC/BT	0	X
QUFITIFIL012	TIGE FILETEE INOX 10 MM 1ML	5PC/BT	0	X
QUFITIFIL013	TIGE FILETEE INOX 12 MM 1ML	5PC/BT	0	X
QUFITIFIL014	TIGE FILETEE INOX 14 MM 1ML	5PC/BT	0	X

P CAT HTVA	Unité	TAUX	PU TVAC	Unité
6,41	PC	21%	7,76	PC
9,32	PC	21%	11,28	PC
13,21	PC	21%	15,98	PC
24,28	PC	21%	29,38	PC

## CONNECTION

Type de produit :

CONNEXION

Usage :

BOULON TETE HEXAGONALE 5X40

ACCESSOIRE DE FIXATION OU D'ASSEMBLAGE COMPOSÉ D'UNE VIS À TIGE FILETÉE CYLINDRIQUE MUNIE D'UNE TÊTE DE SERRAGE



BOULON COMMERCIAL



BOULON TETE HEXAGONALE



BOULON FILLETAGE COMPLET

### DESCRIPTION

REFERENCE	TYPE PRODUIT	Nbre/BTE	Format	STK
QUFITIFIL020	BOULON COMMERCIAL 5X40	100PCE/BTE	5x40	0
QUFITIFIL021	BOULON COMMERCIAL 5X60	100PCE/BTE	5x60	0
QUFITIFIL022	BOULON COMMERCIAL 6X80	50PCE/BTE	6x80	0
QUFITIFIL023	BOULON COMMERCIAL 6X100	50PCE/BTE	6x100	0
QUFITIFIL024	BOULON COMMERCIAL 8X120	25PCE/BTE	8x120	0
QUFITIFIL025	BOULON COMMERCIAL 10X200	25PCE/BTE	10x200	0
QUFITIFIL026	BOULON TETE HEXAGONALE 5X40	100PCE/BTE	5x40	0
QUFITIFIL027	BOULON TETE HEXAGONALE 6X60	50PCE/BTE	6x60	0
QUFITIFIL028	BOULON TETE HEXAGONALE 6X80	50PCE/BTE	6x80	0
QUFITIFIL029	BOULON TETE HEXAGONALE 8X100	50PCE/BTE	8x100	0
QUFITIFIL030	BOULON TETE HEXAGONALE 8X120	25PCE/BTE	8x120	0
QUFITIFIL031	BOULON TETE HEXAGONALE 10X200	10PCE/BTE	10x200	0
QUFITIFIL032	BOULON FILLET COMPL. 6X40	100PCE/BTE	6x40	0
QUFITIFIL033	BOULON FILLET COMPL. 6X50	100PCE/BTE	6x50	0

P CAT HTVA	Unité	TAUX	PU TVAC	Unité
9,58	BTE	21%	11,60	BTE
12,89	BTE	21%	15,60	BTE
11,29	BTE	21%	13,65	BTE
12,71	BTE	21%	15,38	BTE
13,52	BTE	21%	16,36	BTE
32,02	BTE	21%	38,75	BTE
10,97	BTE	21%	13,27	BTE
8,33	BTE	21%	10,07	BTE
7,68	BTE	21%	9,29	BTE
23,35	BTE	21%	28,25	BTE
10,92	BTE	21%	13,21	BTE
17,91	BTE	21%	21,67	BTE
10,43	BTE	21%	12,63	BTE
9,53	BTE	21%	11,53	BTE

Type de produit :

CONNEXION

Usage :

RONDELLE

PETIT DISQUE PERCÉ QUE L'ON PLACE ENTRE UNE VIS OU UN ÉCROU ET LA PIÈCE À SERRER, POUR TRANSMETTRE ET RÉPARTIR, L'EFFORT DE SERRAGE SUR LA PIÈCE



### DESCRIPTION

REFERENCE	TYPE PRODUIT	Nbre/BTE	Format	STK
QUFITIFIL041	RONDELLE M8 INOX	25	8	X
QUFITIFIL042	RONDELLE M10 INOX	25	10	X
QUFITIFIL043	RONDELLE M12 INOX	10	12	X
QUFITIFIL044	RONDELLE M14 INOX	10	14	X

P CAT HTVA	Unité	TAUX	PU TVAC	Unité
3,45	BTE	21%	4,17	BTE
4,38	BTE	21%	5,30	BTE
3,95	BTE	21%	4,78	BTE
4,67	BTE	21%	5,65	BTE

Type de produit :

CONNEXION

Usage :

ECROU

PIÈCE D'ASSEMBLAGE MÉCANIQUE D'ACIER PERCÉE D'UN TARAUDAGE, ET DANS LEQUEL ENTRE UNE VIS OU UNE TIGE FILETÉE EN ROTATION.



### DESCRIPTION

REFERENCE	TYPE PRODUIT	Nbre/BTE	Format	STK
QUFITIFIL050	ECROU M6 ZINGUE	200	0	0
QUFITIFIL051	ECROU M8 ZINGUE	100	0	X
QUFITIFIL052	ECROU M10 ZINGUE	50	0	X
QUFITIFIL053	ECROU M12 ZINGUE	25	0	X
QUFITIFIL054	ECROU M14 ZINGUE	25	0	X
QUFITIFIL055	ECROU M16 ZINGUE	10	0	0
QUFITIFIL056	ECROU M18 ZINGUE	10	0	0
QUFITIFIL057	ECROU M20 ZINGUE	8	0	0

P CAT HTVA	Unité	TAUX	PU TVAC	Unité
4,70	BTE	21%	5,69	BTE
5,22	BTE	21%	6,32	BTE
5,79	BTE	21%	7,01	BTE
6,16	BTE	21%	7,45	BTE
6,48	BTE	21%	7,84	BTE
3,97	BTE	21%	4,80	BTE
5,90	BTE	21%	7,14	BTE
9,84	BTE	21%	11,91	BTE



## CONNEXION

Type de produit :

CONNEXION

Usage :

FEUILLARD

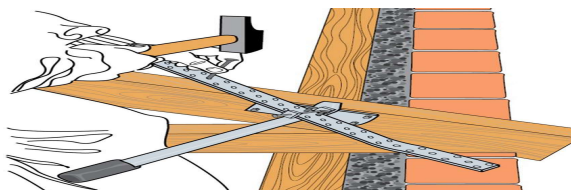

QUALITE :

LES FEUILLARDS PERFORÉS FPIX APPORTENT UNE RÉPONSE AUX PROBLÈMES LIÉS À L'ANTIFLAMMEMENT DES CHARPENTES. ILS SONT PARTICULIÈREMENT ADAPTÉS À LA FERMETTE. ILS PERMETTENT AUSSI DE RÉPONDRE À DE NOMBREUSES MISES EN OEUVRE, ET CE, DANS DES AMBIANCES AGRESSIVES.

### DESCRIPTION

REFERENCE	TYPE PRODUIT	Nbre/BTE	Format	STK
QUCOFE0009	FEUILLARD PERFORE 20/10/09mm REF FP2	1RL/10M	10MM	x
QUCOFE0010	FEUILLARD PERFORE 30/10/2MM REF FP3	1RL/10M	10MM	x

P CAT HTVA	Unité	TAUX	PU TVAC	Unité
19,18	RL	21%	23,21	RL
31,38	RL	21%	37,97	RL

## CONNEXION

Type de produit :

CONNEXION

Usage :

PLAQUE PERFOREE

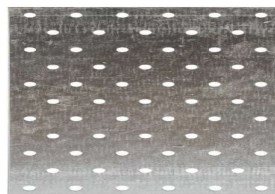
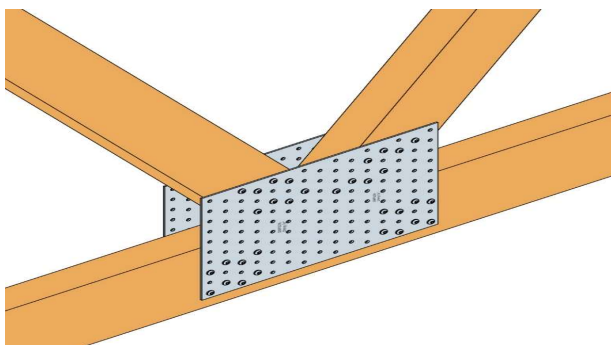

LES PLAQUES PERFORÉES NP SONT UTILISÉES DANS DIVERSES APPLICATIONS, NOTAMMENT POUR L'ABOUTAGE, LORS DE LIAISONS POTEAU-POUTRE ET D'ASSEMBLAGES NÉCESSITANT UN PLAGIAGE SUR CHANTIER.

### DESCRIPTION

REFERENCE	TYPE PRODUIT	Nbre/BTE	Format	STK
QUCOEQ0060	PLAQUE PERFOREE 40/120/2	100	0	X
QUCOEQ0061	PLAQUE PERFOREE 60/160/2	50	0	X
QUCOEQ0062	PLAQUE PERFOREE 80/200/2	50	0	X
QUCOEQ0063	PLAQUE PERFOREE 100/240/2	50	0	X

P CAT HTVA	Unité	TAUX	PU TVAC	Unité
0,76	PC	21%	0,92	PC
1,28	PC	21%	1,55	PC
2,20	PC	21%	2,66	PC
3,28	PC	21%	3,97	PC

### Fiche technique

NP  
Plaquette perforée

**SIMPSON**  
**Strong-Tie**

*Les plaquettes perforées NP sont utilisées dans diverses applications, notamment pour l'aboutage, lors de liaisons poteau-poutre et d'assemblages nécessitant un pliage sur chantier.*

#### Caractéristiques

##### Matière

- Acier galvanisé S250GD + Z275 suivant NF EN 10346,
- Epaisseur : 2 mm.

##### Avantages

- Grande polyvalence d'applications,
- Utilisable en extérieur...

##### Applications

##### Support

- **Porteur** : bois massif, bois lamellé-collé, bois composite, ...
- **Porté** : bois massif, bois lamellé-collé, bois composite, fermes triangulées, profilés.

##### Domaines d'utilisation

- Liaison poteau/poutre,
- Aboutage,
- Réparations...

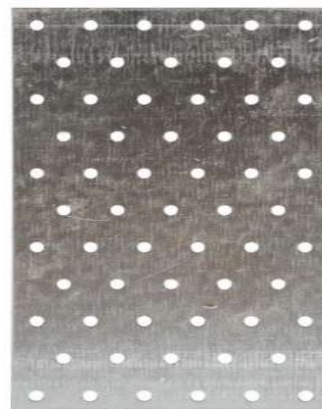

Z275

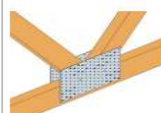

Type de produit :

SABOT

Usage :

PIEDS / SABOT SIMPSON

100% DE NOS SABOTS MARQUÉS CE : LA MEILLEURE GARANTIE DE FIABILITÉ DE VOS CONSTRUCTIONS.



LE SABOT À AILES EXTÉRIEURES SBE PERMET UNE REPRISE DE CHARGE SEMBLABLE AU MODÈLE EN 2 MM D'ÉPAISSEUR. C'EST UN SABOT OPTIMISÉ POUR UNE INSTALLATION PLUS RAPIDE : IL PERMET 20% DE CLOUAGE EN MOINS PAR RAPPORT AU SAE.

**MATIÈRE**

\_ ACIER GALVANISÉ S250GD + Z275 SUIVANT NF EN10346

**AVANTAGES**

\_ SABOT OPTIMISÉ POUR UNE INSTALLATION PLUS RAPIDE : 20% DE CLOUAGE EN MOINS PAR RAPPORT AU SAE,  
\_ SPEED-PRONG POUR UNE INSTALLATION PLUS AISÉE SUR SUPPORT BOIS,

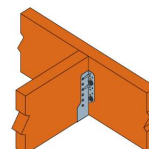

**SBE**

DESCRIPTION				
REFERENCE	TYPE PRODUIT		Nbre/BTE	STK
QUCOSA0001	SABOT 38/141		0	0
QUCOSA0002	SABOT SBE 380/171_38/171/55		20	X
QUCOSA0003	SABOT Sbe T320 LARG64 HT128		35	X

P CAT HTVA	Unité	TAUX	PU TVAC	Unité
3,41	PCE	21%	4,13	PCE
3,41	PCE	21%	4,13	PCE
2,48	PCE	21%	3,00	PCE



LE SABOT À AILES EXTÉRIEURES SAE COUVRE UN GRAND PANEL DE MISES EN OEUVRE. LES ASSEMBLAGES SONT FIABLES, SANS USINAGE À FAÇON ET CONTRIBUENT À FIABILISER L'OUVRAGE.



**SAE**

DESCRIPTION				
REFERENCE	TYPE PRODUIT		Nbre/BTE	STK
QUCOSA0015	SABOT SAE T500 LARG100 HT200		20	X
QUCOSA0016	SABOT SAE 500/50/2_50/225/2		20	X
QUCOSA0017	SABOT T500 LARG76 HT212		20	X
QUCOSA0018	SABOT SAE 440/76/2_76/182/2		20	X
QUCOSA0019	SABOT SAE 440/38/2_38/201/2		20	X
QUCOSA0020	SABOT SAE 440/32/201		0	0
QUCOSA0021	SABOT SAE 380/76/2_76/152/84		35	X
QUCOSA0022	SABOT SAE T380 LARG64 HT158		35	X
QUCOSA0023	SABOT SAE 340/64/2_64/138_84		35	X
QUCOSA0024	SABOT T340 LARG50 HT145		35	X
QUCOSA0025	SABOT SAE 340/38/2_38/151/84		35	X
QUCOSA0026	SABOT SAE T300 LARG60 HT120		35	X
QUCOSA0028	SABOT SAE T300/50/2_50/125/84		35	X
QUCOSA0029	SABOT T250 LARG50 HT100		35	X
QUCOSA0030	SABOT SAE 250/46/2		35	X
QUCOSA0031	SABOT SAE 250/25/1.5_29/12.5/84		0	0
QUCOSA0032	SABOT T200 LARG50 HT75		35	X

P CAT HTVA	Unité	TAUX	PU TVAC	Unité
4,99	PCE	21%	6,04	PCE
5,16	PCE	21%	6,24	PCE
5,16	PCE	21%	6,24	PCE
5,14	PCE	21%	6,22	PCE
5,14	PCE	21%	6,22	PCE
0,00	PCE	21%	0,00	PCE
3,40	PCE	21%	4,11	PCE
4,20	PCE	21%	5,08	PCE
2,84	PCE	21%	3,44	PCE
3,62	PCE	21%	4,38	PCE
3,62	PCE	21%	4,38	PCE
3,32	PCE	21%	4,02	PCE
3,32	PCE	21%	4,02	PCE
3,03	PCE	21%	3,67	PCE
3,03	PCE	21%	3,67	PCE
0,00	PCE	21%	0,00	PCE
2,68	PCE	21%	3,24	PCE

	SBE - Sabots à ailes extérieures	SAE - Sabots à ailes extérieures (p. 84)
	Économique	Classique
Profondeur	55 mm	84 mm
Épaisseur	1,5 mm	2 mm
Largeur	fixe	ajustable
Ancrages compatibles	Ø 10 mm	Ø 10 mm ou Ø 12 mm
Disponible en ailes intérieures	non	oui
Résistance au feu (30 min)	non	non
Avantage du modèle	Le SBE est une alternative économique au SAE : moins profond, moins épais et disposant de 20% de perçages en moins. Modèle couvrant les sections courantes.	Le SAE dispose de valeurs de charges importantes. Modèle couvrant un très large panel de mises en œuvre.

100% DE NOS SABOTS MARQUÉS CE : LA MEILLEURE GARANTIE DE FIABILITÉ DE VOS CONSTRUCTIONS.

**SIMPSON**  
**Strong-Tie**



LE SABOT À AILES INTÉRIEURES SAI EST UNE VARIANTE DU SABOT À AILES EXTÉRIEURES QUI PERMET D'APPORTER UNE PLUS GRANDE DISCRÉTION DANS L'ASSEMBLAGE. SON UTILISATION PERMET DE RÉPONDRE À DES CAS PARTICULIERS TELS LES ASSEMBLAGES EN ANGLE DE MUR.

\_ACIER GALVANISÉ S250GD + Z275 SUIVANT NF EN 10346

AVANTAGES

\_INSTALLATION SIMPLE ET RAPIDE

\_DISCRÉTION DE L'ASSEMBLAGE

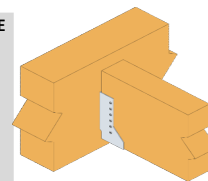

SAI

DESCRIPTION				
REFERENCE	TYPE PRODUIT		Nbre/BTE	STK
QUCOSA040	SABOT AILES INT SAI T300/60/2_60/120/84/2		40	X
QUCOSA041	SABOT AILES INT SAI 440/76/2		20	X
QUCOSA042	SABOT AILE INT BAT 38/171		0	X

P CAT HTVA	Unité	TAUX	PU TVAC	Unité
3,61	PCE	21%	4,37	PCE
5,58	PCE	21%	6,75	PCE
0,00	PCE	21%	0,00	PCE



LE SABOT À PENTE RÉGLABLE SPR PERMET LA FIXATION DE CHEVRONS SUR SUPPORT BOIS. LE RÉGLAGE DE LA PENTE EST FAIT SUR LE CHANTIER POUR DES PENTES DE TOITURE JUSQU'À 45° VERS LE BAS OU LE HAUT. CE RÉGLAGE EST À EFFECTUER UNE SEULE FOIS DANS LE SENS DE LA PENTE SOUHAITÉE.

LES SPR-B SONT UTILISABLES POUR UNE FIXATION SUR SUPPORT BÉTON. PRODUIT SUR COMMANDE UNIQUEMENT.

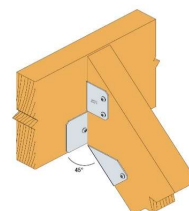

SPR

DESCRIPTION				
REFERENCE	TYPE PRODUIT		Nbre/BTE	STK
QUCOSA0045	SABOT PENTE REGLABLE 64/160_64/160/75		16	X
QUCOSA0046	SABOT PENTE REGLABLE 76/180_76/180/75		16	X
QUCOSA0050	MINI FIXE PANNE T165 LARG50 HT57,5 EP1,5		50	X

P CAT HTVA	Unité	TAUX	PU TVAC	Unité
7,75	PCE	21%	9,38	PCE
8,96	PCE	21%	10,84	PCE
1,65	PCE	21%	2,00	PCE



SABOT À BRIDES LATÉRALES FAISANT UN ANGLE DROIT ENTRE STEICO JOIST ET LA POUTRE-MAÎTRESSE

LES SABOTS IUSE FACILITENT LA MISE EN OEUVRE GRÂCE AUX BRIDES SUPÉRIEURES TOUT EN ASSURANT UN MAINTIEN DE LA MEMBRURE BASSE PAR STRONG GRIP. LE CLOUAGE S'EFFECTUE SUR LES BRIDES LATÉRALES APRÈS UN PRÉPOSITIONNEMENT POSSIBLE AVEC LE SPEED PRONG. MATIÈRE. ACIER GALVA, ÉPAISSEUR 1,2 MM.

IUSE

DESCRIPTION				
REFERENCE	TYPE PRODUIT		Nbre/BTE	STK
QUCOSA0060	ETRIER POUTRE I EWH HT239 LARG50		50	X
QUCOSA0061	ETRIER POUTRE I EWH 295		30	X
QUCOSA0062	ETRIER BRIDES LAT IUSE HT299 LARG61		50	X

P CAT HTVA	Unité	TAUX	PU TVAC	Unité
5,55	PCE	21%	6,72	PCE
5,90	PCE	21%	7,14	PCE
5,90	PCE	21%	7,14	PCE





## CONNEXION

Type de produit :

EQUERRE

EQUERRE\_SIMPSON



EQUERRE SIMPLE

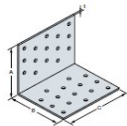

ES 11

ES 10



CETTE GAMME SE DÉCLINE EN DEUX PROFONDEURS (60 ET 80 MM) ET DE NOMBREUSES LARGEURS POUR S'ADAPTER À UNE GRANDE VARIÉTÉ D'ASSEMBLAGES STRUCTURELS SUR BOIS.

DESCRIPTION				
REFERENCE	TYPE PRODUIT		NBRE/BTE	STK
QUCOEQ0010	EQUERRE SIMPLE 60/60/40/2,5	ES10	100	X
QUCOEQ0011	EQUERRE SIMPLE 60/60/60/2,5	ES10	50	X
QUCOEQ0012	EQUERRE SIMPLE 80/80/40/2,5	ES11	50	X
QUCOEQ0013	EQUERRE SIMPLE 80/80/80/2,5	ES11	25	X

P CAT HTVA	Unité	TAUX	PU TVAC	Unité
1,04	PC	21%	1,26	PC
1,30	PC	21%	1,57	PC
1,42	PC	21%	1,72	PC
2,55	PC	21%	3,09	PC

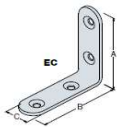

EQUERRE DE CHAISE

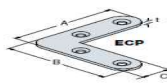

L'ÉQUERRE DE CHAISE EC ENTRE DANS DE NOMBREUX PROJETS DE BRICOLAGE ET EST COMMUNÉMENT UTILISÉE POUR LE RENFORCEMENT D'ASSEMBLAGES DE MEUBLES.

DESCRIPTION				
REFERENCE	TYPE PRODUIT		NBRE/BTE	STK
QUCOEQ0014	EQUERRE DE CHAISE 30/30/15/2	EC	100	X
QUCOEQ0015	EQUERRE DE CHAISE 100/100/18/3	EC	50	X
QUCOEQ0016	EQUERRE DE CHAISE 55/15/5	ECA	100	X
QUCOEQ0017	EQUERRE DE CHAISE 155/15/5	ECA	100	X
QUCOEQ0018	EQUERRE CADRE PLATE 40/40/10/1,2	ECP	100	X

P CAT HTVA	Unité	TAUX	PU TVAC	Unité
0,24	PC	21%	0,29	PC
1,10	PC	21%	1,33	PC
0,23	PC	21%	0,28	PC
0,34	PC	21%	0,41	PC
0,20	PC	21%	0,24	PC

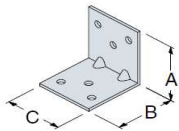

EQUERRE D'ASSEMBLAGE EA

LES ÉQUERRES D'ASSEMBLAGE EA PERMETTENT DE CONNECTER DES PETITES OSSATURES DE MENUISERIE INTÉRIEURES ET EXTÉRIEURES.

DESCRIPTION				
REFERENCE	TYPE PRODUIT		NBRE/BTE	STK
QUCOEQ0020	EQUERRE ASSEMBLAGE 40/40/20/2	EA	100	X
QUCOEQ0021	EQUERRE ASSEMBLAGE 40/40/40/2	EA	100	X
QUCOEQ0022	EQUERRE ASSEMBLAGE 50/50/40/2	EA	100	X
QUCOEQ0023	EQUERRE ASSEMBLAGE 60/60/40/2	EA	100	X
QUCOEQ0024	EQUERRE ASSEMBLAGE 100/60/40/2,5	EA	100	X

P CAT HTVA	Unité	TAUX	PU TVAC	Unité
0,54	PC	21%	0,65	PC
0,58	PC	21%	0,70	PC
0,72	PC	21%	0,87	PC
0,75	PC	21%	0,91	PC
1,57	PC	21%	1,90	PC

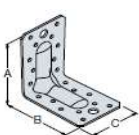

EQUERRE RENFORCEE

ABR

E

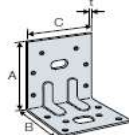

EFIXR

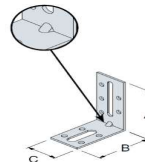

LES ÉQUERRES RENFORCÉES RÉPONDENT À DES APPLICATIONS STRUCTURELLES DANS LA CHARPENTE ET LA MAISON À OSSATURE BOIS.

DESCRIPTION				
REFERENCE	TYPE PRODUIT		NBRE/BTE	STK
<b>EQUERRE SYMETRIQUE ABR</b>				
QUCOEQ0031	EQUERRE RENFORCEE 70/70/55/2	ABR	100	X
QUCOEQ0032	EQUERRE RENFORCEE 90/90/65/2	ABR	50	X
QUCOEQ0033	EQUERRE RENFORCEE 100/100/90/2	ABR	50	X
<b>EQUERRE ASYMETRIQUE E</b>				
QUCOEQ0034	EQUERRE RENFORCEE E5 75/48/65/2	E5	50	X
QUCOEQ0035	EQUERRE RENFORCEE E8 150/150/65/2,5	E8	50	X
<b>EQUERRE DE FIXATION AVEC RAIDISSEUR</b>				
QUCOEQ0036	EQUERRE FIXATION RENF.70/55/30/2	EFIXR	100	X
QUCOEQ0037	EQUERRE FIXATION RENF.100/55/30/2,5	EFIXR	100	X
QUCOEQ0038	EQUERRE FIXATION RENF.120/55/30/3	EFIXR	100	X

P CAT HTVA	Unité	TAUX	PU TVAC	Unité
1,46	PC	21%	1,77	PC
1,24	PC	21%	1,50	PC
2,30	PC	21%	2,78	PC
1,03	PC	21%	1,25	PC
0,03	PC	21%	0,04	PC
0,65	PC	21%	0,79	PC
0,94	PC	21%	1,14	PC
1,22	PC	21%	1,48	PC

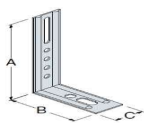

EQUERRE NERVUREE - END

LES ÉQUERRES NERVURÉES DROITES TYPE END ONT ÉTÉ ÉTUDIÉES POUR OFFRIR UNE GRANDE POLYVALENCE DANS L'UTILISATION QUI EN EST FAITE.

- \_ GAMME LARGE POUR UNE VARIÉTÉ D'UTILISATIONS,
- \_ TROUS OBLONGS FACILITANT L'AJUSTEMENT DES ASSEMBLAGES,
- \_ GRAVURE DE LA RÉSISTANCE SUR L'ÉQUERRE

DESCRIPTION				
REFERENCE	TYPE PRODUIT		NBRE/BTE	STK
QUCOEQ0040	EQUERRE NERVUREE DTE 55/70/30 EP 1,5	END	100	X
QUCOEQ0041	EQUERRE NERVUREE DTE 85/70/30 EP 1,5	END	100	X
QUCOEQ0042	EQUERRE NERVUREE DTE 130/70/30 EP 1,5	END	100	X

P CAT HTVA	Unité	TAUX	PU TVAC	Unité
0,49	PC	21%	0,59	PC
0,58	PC	21%	0,70	PC
0,75	PC	21%	0,91	PC

## CONNEXION

Type de produit : **EQUERRE CRE**

**EQUERRE\_SIMPSON**

LA CONSOLE DE RENFORT CRE EST UTILISÉE POUR LA FIXATION D'ÉTAGÈRES ET D'ÉLÉMENTS DÉCORATIFS.

### AVANTAGES

\_TRÈS BONNE RIGIDITÉ  
\_PERÇAGES FRAISÉS QUI PERMETTENT AUX VIS DE SE FONDRE DANS L'ÉPAISSEUR DE

### SUPPORTS

\_PORTEUR : BÉTON, MAÇONNERIE, BOIS, ACIER  
\_PORTÉ : PLANCHERS OU BOIS MASSIF, PANNEAUX

### DOMAINES D'UTILISATION

ETAGÈRE DE RANGEMENT POUR CHARGES IMPORTANTES, APPUI DE FENÊTRE, SUPPORT DE COMPTOIR, ANCRAGE DE PLANCHES DE COFFRAGE, ...

### EQUERRE CRE

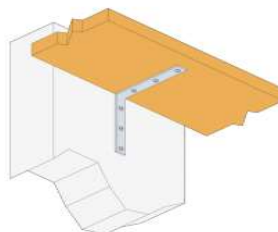

DESCRIPTION				
REFERENCE	TYPE PRODUIT		NBRE/BTE	STK
QUCOEQ0050	EQUERRE RENFORT 18/50/50/4	CRE50	50	X
QUCOEQ0051	EQUERRE RENFORT 18/70/70/4	CRE70	50	X
QUCOEQ0052	EQUERRE RENFORT 18/100/100/4	CRE100	50	X
QUCOEQ0053	EQUERRE RENFORT 20/160/160/4	CRE160	50	X
QUCOEQ0054	EQUERRE RENFORT 20/190/190/4	CRE190	50	X

P CAT HTVA	Unité	TAUX	PU TVAC	Unité
1,52	PCE	21%	1,84	PC
1,73	PCE	21%	2,09	PC
2,04	PCE	21%	2,47	PC
3,15	PCE	21%	3,81	PC
3,94	PCE	21%	4,77	PC

Type de produit : **EQUERRE**

**EQUERRE\_SIMPSON**

LES ÉQUERRES RENFORCÉES POUR OSSATURE BOIS VIENNENT COMPLÉTER LA GAMME EXISTANTE D'ÉQUERRES RENFORCÉES OFFRANT UNE REPRISE DE CHARGE IMPORTANTE EN TRACTION. ELLES SONT PRINCIPALEMENT PRÉCONISÉES POUR LA REPRISE D'EFFORTS DE SOULÈVEMENT EN PIEDS DE MURS À OSSATURE BOIS.

LES ÉQUERRES DE BARDAGE ONT ÉTÉ CONÇUES POUR RÉPONDRE AUX RÉGLES GÉNÉRALES DE CONCEPTION ET DE MISE EN OEUVRE DES ISOLATIONS THERMIQUES PAR L'EXTÉRIEUR ET DES BARDAGES RAPPORTÉS SUR BÉTON OU MAÇONNERIE.

L'ÉQUERRE ANGLE SORTANT ITE EST UTILISÉE LORS DE LA RÉALISATION D'ISOLATION PAR L'EXTÉRIEUR DES FAÇADES. ELLE MAINTIEN LE CHEVRON D'ANGLE DANS LE CAS D'UN ANGLE SORTANT ENTRE LES MURS.



**EQUERRE RENF. OSSATURE BOIS**



**EQUERRE DE BARDAGE**



**EQUERRE ANGLE SORTANT**

DESCRIPTION				
REFERENCE	TYPE PRODUIT		NBRE/BTE	STK
QUCOEQ0060	EQUERRE POUR OSSATURE HT135_EP3		25	X
QUCOEQ0061	EQUERRE DE BARDAGE_65/138/53/2.5		50	X
QUCOEQ0062	EQUERRE DE BARDAGE_65/158/53/2.5		50	X
QUCOEQ0063	EQUERRE DE BARDAGE_65/218/53/2.5		25	X
QUCOEQ0064	EQUERRE ANGLE MUR ITE_20PCS=10PAIRES		20	X

P CAT HTVA	Unité	TAUX	PU TVAC	Unité
6,34	PC	21%	7,67	PC
2,34	PC	21%	2,83	PC
2,48	PC	21%	3,00	PC
2,95	PC	21%	3,57	PC
5,48	PC	21%	6,63	PC

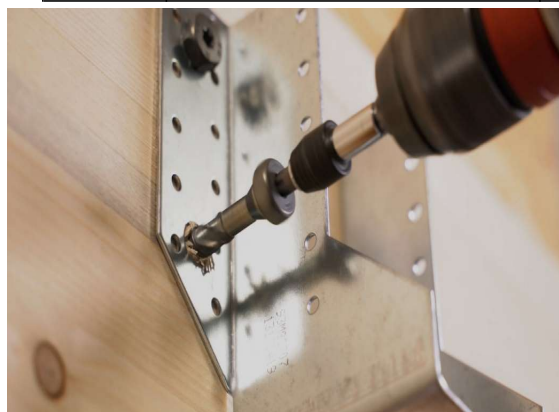

RETROUVEZ TOUS NOS AUTRES ACCESSOIRES DANS NOS DIFFERENTS CATALOGUES

## CONNEXION

Type de produit :

ALUMINI HT

ETRIER INVISIBLE SANS TROU

\_ IL PERMET L'ASSEMBLAGE DE POUTRES SECONDAIRES DE LARGEUR RÉDUITE (À PARTIR DE 55 MM)

\_ RÉSIDENCES DANS TOUTES LES DIRECTIONS : VERTICALE, HORIZONTALE ET AXIALE.

UTILISABLE DANS LES ASSEMBLAGES INCLINÉS, POUR DES ASSEMBLAGES BOIS-BOIS OU BOIS - BÉTON

\_ L'UTILISATION AVEC DES VIS KGL EVO ET DES BROCHES AUTOFOREUSES SBD-HT OFFRE UNE EXCELLENTE TOLÉRANCE DE POSE



### DESCRIPTION

REFERENCE	TYPE PRODUIT		NBRE/BTE	STK
QUCOEQ0085	ALUMINI HT155	155X45X110	15	X
QUCOEQ0086	ALUMINI HT2165	2165X45X110	1	X

P CAT HTVA	Unité	TAUX	PU TVAC	Unité
16,25	PC	21%	19,67	PC
211,99	PC	21%	256,51	PC

## CONNEXION

FIXATION AUTOFOREUSE

SBD EST UN SYSTÈME AUTOPERCEUR POUR ASSEMBLAGES ESCAMOTABLES BOIS-ACIER ET BOIS-ALUMINIUM. LA TÊTE CYLINDRIQUE ESCAMOTABLE GARANTIT UN EFFET ESTHÉTIQUE OPTIMAL ET UNE PROTECTION CONTRE LE FEU.

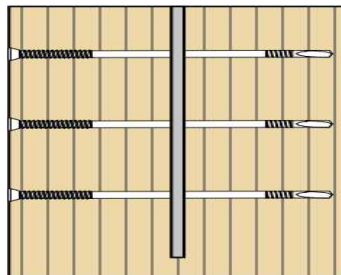

### DESCRIPTION

REFERENCE	TYPE PRODUIT		NBRE/BTE	STK
QUCOEQ0095	FIX. AUTOFOREUSE 55	55X10	200	X

P CAT HTVA	Unité	TAUX	PU TVAC	Unité
55,18	PCE	21%	66,76	PC

## CONNEXION

POINTE CRANTEE

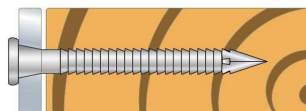

### DESCRIPTION

REFERENCE	TYPE PRODUIT		NBRE/BTE	STK
QUCOEQ0090	POINTE CRANTEE 4,0X35 BOITE 250P		250	X
QUCOEQ0091	POINTE CRANTEE 4,0X50 BOITE 250P		250	X

P CAT HTVA	Unité	TAUX	PU TVAC	Unité
12,73	PCE	21%	15,40	PC
16,74	PCE	21%	20,26	PC

Type de produit :

SSH SIMPSON

VIS CONNECTEUR 8X40 MM SSH

SSH - NOUVELLE VIS CONNECTEURS BOIS

LA VIS CONNECTEURS SSH RÉVOLUTIONNE LA FIXATION ! COMPOSÉE D'UN FILET ASYMÉTRIQUE ET D'UNE POINTE À FILET CRANTÉ, LA VIS CONNECTEURS SSH EST ADAPTÉE À LA FIXATION D'ACIER SUR TOUS TYPES ET TOUTES ÉPAISSEURS DE BOIS.

GRÂCE À SA POINTE ANTI-FENDAGE, ELLE NE NÉCESSITE AUCUN PRÉ-PERÇAGE. CE NOUVEAU PRODUIT SIMPSON STRONG-TIE GARANTIT UN GAIN DE RAPIDITÉ AU MONTAGE ET UNE HAUTE PERFORMANCE DE L'ASSEMBLAGE.

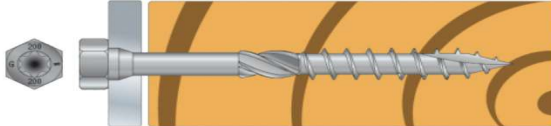

**Gain de temps!**



DESCRIPTION				
REFERENCE	TYPE PRODUIT		NBRE/BTE	STK
QUCOEQ0096	VIS CONNECTEUR 8X40 MM SSH		50	X

P CAT HTVA	Unité	TAUX	PU TVAC	Unité
15,47	PCE	21%	18,72	PC

**AVANTAGES**

- \_ TÊTE HEXAGONALE ET EMPREINTE ÉTOILE : FLEXIBILITÉ POUR LE MONTAGE,
- \_ MARQUAGE DE LA TÊTE INCLUANT LA LONGUEUR EN MM FACILITANT LE CONTRÔLE,
- \_ PARTIE PLATE LARGE SOUS TÊTE : PARFAIT MAINTIEN DE LA PLAQUE ACIER,
- \_ CÔNE ET CYLINDRE SOUS TÊTE: AIDE AU CENTRAGE DE LA VIS DANS LE PERÇAGE,
- \_ ALÉSOIR : FROTTEMENT RÉDUIT DANS LE BOIS,
- \_ FILET ASYMÉTRIQUE : COUPLE DE ROTATION RÉDUIT LORS DU VISSAGE ET FORTE RÉSISTANCE À L'ARRACHEMENT,
- \_ POINTE ANTI-FENDAGE TYPE 17 : MEILLEURE AMORCE DU VISSAGE,
- \_ MISE EN OEUVRE SIMPLE ET RAPIDE,
- \_ ADAPTÉE À TOUS TYPES DE VISSOUSES,
- \_ RÉSISTANCE AU FEU 30 MINUTES,\*
- \_ IDÉAL POUR LES CONNECTEURS STANDARDS ET LES PIÈCES MÉCANO-SOUDÉES.

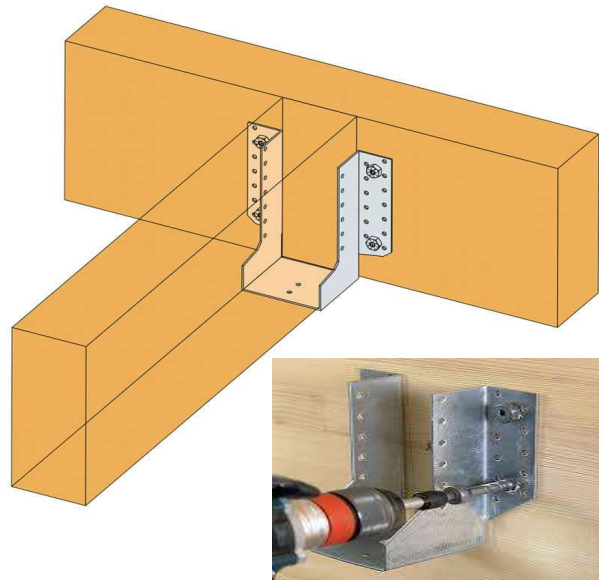

HEXABOIS

Usage :

TRAITEMENT ET ENTRETIEN

QUE VOUS SOYEZ PARTICULIER OU PROFESSIONNEL, PROTÉGEZ VOTRE BOIS.

## TRAITEMENT DE COUPE HEXABOIS BRUN AUTOCLAVE VERT

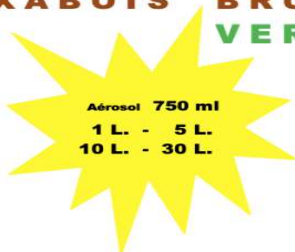

Aérosol 750 ml  
1 L. - 5 L.  
10 L. - 30 L.

IMPRÉGNATION  
SATURATION  
COLORATION  
UNIFORMISATION

DE VOS  
BOIS  
AUTOCLAVÉS

DIFFUSEUR REGLABLE  
VERTICAL OU  
HORIZONTAL

APPLICATION  
FACILE

FABRICATION FRANÇAISE



DESCRIPTION				
REFERENCE	TYPE PRODUIT	Consom.	Format	STK
QUPRO001	HEXABOIS BRUN AUTOCLAVE	5M2/L	750ml	X
QUPRO002	HEXABOIS VERT AUTOCLAVE	5M2/L	750ml	X

P CAT HTVA	Unité	TAUX	PU TVAC	Unité
26,29	PCE	21%	31,80	PCE
26,29	PCE	21%	31,80	PCE

HEXABAC IF ECO

Usage :

TRAITEMENT ET ENTRETIEN

## TRAITEMENT DU BOIS HEXABAC

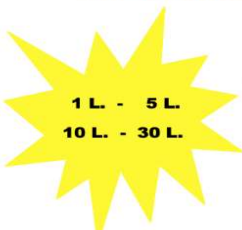

1 L. - 5 L.  
10 L. - 30 L.

4 → INSECTICIDE  
EN → FONGICIDE  
→ ANTI-BLEU  
1 → ANTI-TERMITES



\* APPLICATION 5 M<sup>2</sup> PAR LITRE  
\*\* CONTROLE SUBSTANCE INDESIRABLE AMBIANCE INTERIEURE

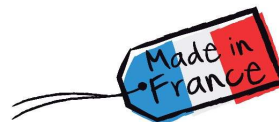

DESCRIPTION				
REFERENCE	TYPE PRODUIT	Consom.	Format	STK
QUPRO003	HEXABAC IF ECO X5PAE 1L	5M2/L	1L	X
QUPRO004	HEXABAC IF ECO X5PAE 5L	5M2/L	5L	X
QUPRO005	HEXABAC IF ECO X5PAE 20L	5M2/L	20L	X

P CAT HTVA	Unité	TAUX	PU TVAC	Unité
13,75	PCE	21%	16,64	PCE
41,13	PCE	21%	49,76	PCE
98,50	PCE	21%	119,19	PCE

HEXABAC DEGRISEUR

Usage :

TRAITEMENT ET ENTRETIEN

## DÉGRISEUR HEXABAC DÉGRISEUR

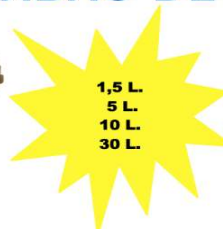

1,5 L.  
5 L.  
10 L.  
30 L.

DÉTACHE  
NETTOIE  
DÉGRISE

VOS BOIS  
EXTÉRIEURS

LAME DE TERRASSE  
BÂRDAGE  
BARRIÈRE  
MOBILIER DE JARDIN

APPLICATION  
FACILE

\* APPLICATION 5 M<sup>2</sup> PAR LITRE

# COSBAT

SPECIALISTE EN TRAITEMENT DU BOIS



DESCRIPTION				
REFERENCE	TYPE PRODUIT	Consom.	Format	STK
QUPRO006	HEXABAC DEGRISEUR 1,5L	5M2/L	1,5L	X
QUPRO007	HEXABAC DEGRISEUR 5L	5M2/L	5L	X

P CAT HTVA	Unité	TAUX	PU TVAC	Unité
18,96	PCE	21%	22,94	PCE
42,50	PCE	21%	51,43	PCE



Usage :

FINITION INTERIEUR - EXTERIEUR

LE TRAITEMENT DE SURFACE VINNIE'S OIL EST UNE HUILE DE CIRE DURE NATURELLE, SANS SOLVANT ET NON TOXIQUE !



DESCRIPTION				
REFERENCE	TYPE PRODUIT	RENDEMENT	Format	STK
QUPRO0010	VINNIE'S OIL UNIVERSAL	30M2	270ML	X
QUPRO0011	VINNIE'S OIL UPO	30M2	270ML	X
QUPRO0012	VINNIE'S OIL UPO DARK	30M2	270ML	X
QUPRO0013	VINNIE'S OIL UNIVERSAL WAX	30M2	270ML	X

P CAT HTVA	Unité	TAUX	PU TVAC	Unité
40,50	PCE	21%	49,00	PCE
40,50	PCE	21%	49,00	PCE
40,50	PCE	21%	49,00	PCE
40,50	PCE	21%	49,00	PCE

UNIVERSAL



UPO



UPO DARK



WAX



- FACILE À APPLIQUER
- UNE BOÎTE (270ML) DURE LONGTEMPS (JUSQU'À 30M2)
- HUILES ET CIRE 100% ALIMENTAIRES ET ÉCOLOGIQUES.
- POUR UNE UTILISATION INTÉRIEURE ET EXTÉRIEURE.
- PEUT ÊTRE UTILISÉ POUR LE BOIS, LE MÉTAL, L'ÉPOXY, LE BÉTON, LE CUIR, LA PIERRE ET LE MARBRE
- PROTÈGE CONTRE L'HUMIDITÉ, L'USURE ET LES RAYONS UV.
- DONNE UNE BELLE SURFACE LÉGÈREMENT BRILLANTE. RENOUVELLE ET DONNE VIE AUX VIEUX MEUBLES.

APPLICATION

BIEN MÉLANGER. APPLIQUER UNE PETITE QUANTITÉ SUR UN CHIFFON NON PELUCHEUX. POLISSEZ L'HUILE DANS LE BOIS (POUR DE MEILLEURS RÉSULTATS DANS LES CERCLES, PUIS DANS LE SENS DES FIBRES DU BOIS). ATTENDEZ AU MOINS 2 HEURES AVANT DE LUSTER ET DE POLIR.



# BL WOOD

C' EST AUSSI

# BL STONE

NOTRE DIVISION

**PIERRE NATURELLE & TAILLE**

[BLWOOD@BLWOOD.BE](mailto:BLWOOD@BLWOOD.BE)

**Catalogues disponibles sur simple demande :**

BOIS MASSIF - PANNEAU - PORTE - PLATRE & PARACHEVEMENT-  
AMENAGEMENT EXTERIEUR - INTERIEUR - QUINCAILLERIE -  
BL STONE PIERRE & TAILLE

**UNE EQUIPE A VOTRE ECOUTE ET SERVICE**

## HORAIRE BUREAU MAGASIN

BL WOOD	ÉTÉ	7H30A 12H 13H A 17H30	LUNDI AU VENDREDI
	HIVER	7H30 A 12H 13H A 17H	LUNDI AU VENDREDI
	ÉTÉ HIVER	8H00 A 12H00	SAMEDI

## HORAIRE EXPOSITION

BL WOOD	ÉTÉ - HIVER	10H A 12 H 13H30 A 18H30	MARDI AU SAMEDI
---------	-------------	-----------------------------	-----------------

**MERCI DE VOTRE INTERET**



**THIERRY & KARINE LECOMTE**



- Bois massif
- Bois vintage
- Panneaux
- Aménagement extérieur
- Aménagement intérieur
- Portes
- Plâtre et parachèvement
- Isolation
- Eclairage et étanchéité des toits



*100% à votre écoute*